

# ***THOMSON***



[tv.mythomson.com](https://tv.mythomson.com)



[tv.mythomson.com/  
en/Support/FAQs/](https://tv.mythomson.com/en/Support/FAQs/)

## WICHTIG

Bitte lesen Sie diese Anleitung sorgfältig durch, bevor Sie den Fernseher installieren und in Betrieb nehmen.

Bewahren Sie diese Anleitung zum späteren Nachschlagen griffbereit auf.

### Inhalt

1	Sicherheitshinweise.....	5
1.1	Kennzeichnungen auf dem Produkt.....	6
1.2	Warnung.....	6
1.3	Hinweise zur Wandmontage.....	7
1.4	Vereinfachte EU-Konformitätserklärung.....	8
1.5	Apps und Leistung.....	8
1.6	Datenschutz.....	8
2	Einführung und Standinstallation.....	8
2.1	Auspacken.....	9
2.2	Installation.....	10
3	TV-Tasten und Anschlüsse.....	12
3.1	TV-Taste.....	13
3.2	Anschlüsse.....	14
4	Fernbedienung.....	15
5	TV-Installation.....	16
5.1	Richten Sie Ihren Fernseher ein.....	16
5.2	Antennen- und Stromanschluss.....	16
6	Erste Einrichtung.....	17
6.1	Koppeln der Bluetooth-Fernbedienung.....	17
6.2	Sprachauswahl.....	18
6.3	Auswahl der Region oder des Landes.....	18
6.4	TV-Einstellungsoption.....	19
6.4.1	Google TV einrichten.....	19
6.4.2	Manuelle Einrichtung (mit TV-Fernbedienung).....	20
6.4.3	Google TV-Installation.....	21
6.4.4	Installation des Basis-TV-Modus.....	25
7	Tuner-Modus.....	27
7.1	Antennen.....	27

7.2	Kabel.....	28
7.3	Sat.....	29
7.3.1	Antennentyp.....	30
8	Einrichten Ihres Google TV .....	32
9	Startbildschirm.....	33
9.1	Google-Konto .....	34
9.2	Apps.....	35
9.3	Bibliothek.....	35
9.4	Google TV-Suche.....	36
9.5	Benachrichtigungen.....	37
10	Einstellungen.....	37
10.1	Kanäle und Eingänge .....	38
10.1.1	Kanäle.....	38
10.2	Eingänge .....	42
10.3	Anzeige und Ton .....	43
10.3.1	Anzeige.....	43
10.3.2	Bild .....	46
10.3.3	Ton.....	47
10.3.4	Audioausgabe.....	49
10.4	Netzwerk & Internet.....	52
10.4.1	WLAN ein/aus.....	53
10.4.2	Verfügbares WLAN-Netzwerk auswählen .....	53
10.4.3	Weitere Optionen .....	53
10.4.4	Ethernet-Optionen .....	53
10.4.5	Sonstiges.....	53
10.5	Konten und Anmeldung.....	54
10.6	Datenschutz.....	55
10.7	Apps.....	56
10.8	System.....	57
10.8.1	Umgebungsbildschirm .....	57
10.8.2	Strom und Energie .....	57
10.8.3	Info .....	58

10.8.4	Datum und Uhrzeit.....	59
10.8.5	Sprache.....	59
10.8.6	Tastatur .....	59
10.8.7	Speicher.....	59
10.8.8	Cast .....	60
10.8.9	Google- .....	60
10.8.10	Systemtöne .....	60
10.8.11	Neustart.....	60
10.9	Barrierefreiheit .....	60
10.10	Fernbedienung und Zubehör.....	60
11	MMP – Multimedia-Player .....	61
12	Live-TV.....	63
12.1	Live-TV-Einstellungen.....	64
12.1.1	Kanäle.....	64
12.1.2	Optionen für die Senderliste .....	67
12.1.3	TV-Optionen.....	68
13	Fehlerbehebung.....	71
14	Technische Daten.....	72
14.1	VESA-Wandhalterung .....	74
14.2	Länderbeschränkungen.....	74
14.3	Lizenzen.....	74

# 1 Sicherheitshinweise



Bei extremen Wetterbedingungen (Stürme, Blitzschlag) und längeren Inaktivitätszeiten (Urlaub) trennen Sie das Fernsehgerät vom Stromnetz.

Der Netzstecker dient zum Trennen des Fernsehgeräts vom Stromnetz und muss daher leicht zugänglich sein. Wenn das Fernsehgerät nicht vom Stromnetz getrennt ist, verbraucht das Gerät in allen Situationen Strom, auch wenn es sich im Standby-Modus befindet oder ausgeschaltet ist.

**Hinweis:** Befolgen Sie die Anweisungen auf dem Bildschirm, um die entsprechenden Funktionen zu bedienen.

**Wichtig:** Lesen Sie diese Anweisungen vor der Installation oder Inbetriebnahme des Fernsehers vollständig durch.

## WARNUNG

**Dieses Gerät ist für Personen (einschließlich Kinder) bestimmt, die aufgrund ihrer Erfahrung und/oder ihrer Anleitung mit der Bedienung des Geräts vertraut sind, es ohne Aufsicht einer für ihre Sicherheit verantwortlichen Person benutzen können.**

- Verwenden Sie dieses Fernsehgerät in einer Höhe von weniger als 2000 Metern über dem Meeresspiegel, an trockenen Orten und in Regionen mit gemäßigttem oder tropischem Klima.
- Das Fernsehgerät ist für den Hausgebrauch und ähnliche allgemeine Zwecke bestimmt, kann aber auch an öffentlichen Orten verwendet werden.
- Lassen Sie zu Lüftungszwecken mindestens 5 cm Freiraum um das Fernsehgerät herum.
- Die Belüftung darf nicht durch Abdecken oder Blockieren der Lüftungsöffnungen mit Gegenständen wie Zeitungen, Tischdecken, Vorhängen usw. behindert werden.
- Der Netzstecker muss leicht zugänglich sein. Stellen Sie den Fernseher, Möbel usw. nicht auf das Netzkabel. Ein beschädigtes Netzkabel/ein beschädigter Netzstecker kann einen Brand verursachen oder zu einem Stromschlag führen. Fassen Sie das Netzkabel am Stecker an und ziehen Sie den Fernseher nicht am Netzkabel aus der Steckdose. Berühren Sie das Netzkabel/den Netzstecker niemals mit nassen Händen, da dies zu einem Kurzschluss oder Stromschlag führen kann. Das Netzkabel darf niemals geknotet oder mit anderen Kabeln zusammengebunden werden. Bei Beschädigungen muss es ersetzt werden. Dies darf nur von qualifiziertem Fachpersonal durchgeführt werden.
- Setzen Sie den Fernseher keinen tropfenden oder spritzenden Flüssigkeiten aus und stellen Sie keine mit Flüssigkeiten gefüllten Gegenstände wie Vasen, Tassen usw. auf oder über den Fernseher (z. B. auf Regale über dem Gerät).
- Setzen Sie den Fernseher keiner direkten Sonneneinstrahlung aus und stellen Sie keine offenen Flammen wie brennende Kerzen auf oder in die Nähe des Fernsehers.
- Stellen Sie keine Wärmequellen wie elektrische Heizgeräte, Heizkörper usw. in der Nähe des Fernsehgeräts auf.

- Stellen Sie den Fernseher nicht auf den Boden oder auf geneigte Flächen.
- Um Erstickungsgefahr zu vermeiden, halten Sie Plastiktüten von Babys, Kindern und Haustieren fern.
- Befestigen Sie den Standfuß sorgfältig am Fernseher. Wenn der Standfuß mit Schrauben versehen ist, ziehen Sie diese fest an, damit der Fernseher nicht kippen kann. Ziehen Sie die Schrauben nicht zu fest an und montieren Sie die Standgummis ordnungsgemäß.
- Entsorgen Sie die Batterien nicht im Feuer oder zusammen mit gefährlichen oder brennbaren Materialien.
- Reinigen Sie den Bildschirm nach dem Ausschalten und Trennen des Fernsehgeräts vom Stromnetz mit einem weichen, trockenen Tuch und vermeiden Sie Glasreiniger und andere Haushaltsreiniger.

## **WARNUNG**

- Batterien dürfen keiner übermäßigen Hitze wie Sonneneinstrahlung, Feuer oder Ähnlichem ausgesetzt werden.
- Übermäßiger Schalldruck von Ohrhörern oder Kopfhörern kann zu Hörverlust führen.

**VOR ALLEM – Lassen Sie NIEMALS jemanden, insbesondere Kinder, gegen den Bildschirm drücken oder schlagen oder Gegenstände in Löcher, Schlitze oder andere Öffnungen im Gehäuse stecken.**

## **1.1 Kennzeichnungen auf dem Produkt**

Die folgenden Symbole sind auf dem Produkt als Kennzeichnung für Einschränkungen, Vorsichtsmaßnahmen und Sicherheitshinweise angebracht. Jede Erklärung ist nur dort zu beachten, wo das Produkt die entsprechende Kennzeichnung trägt. Beachten Sie diese Informationen aus Sicherheitsgründen.



Geräte der Klasse II: Dieses Gerät ist so konstruiert, dass es keinen Sicherheitsanschluss an die elektrische Erdung benötigt.



Diese Kennzeichnung weist darauf hin, dass dieses Produkt in der gesamten EU nicht mit dem Hausmüll entsorgt werden darf. Bitte recyceln Sie es verantwortungsbewusst, um die nachhaltige Wiederverwendung von Materialressourcen zu fördern. Um Ihr gebrauchtes Gerät zurückzugeben, nutzen Sie bitte die Rückgabe- und Sammelsysteme oder wenden Sie sich an den Händler, bei dem Sie das Produkt gekauft haben.

## **1.2 Warnung**

Batterie nicht verschlucken, Gefahr chemischer Verbrennungen Dieses Produkt oder das mitgelieferte Zubehör kann eine Knopfzellenbatterie enthalten. Wenn die Knopfzellenbatterie verschluckt wird, kann sie innerhalb von nur 2 Stunden schwere innere Verbrennungen verursachen und zum Tod führen.

Bewahren Sie neue und gebrauchte Batterien außerhalb der Reichweite von Kindern auf. Wenn das Batteriefach nicht sicher verschlossen ist, verwenden Sie das Produkt nicht weiter und halten Sie es von Kindern fern.

Wenn Sie glauben, dass Batterien verschluckt oder in einen Körperteil eingeführt wurden, suchen Sie sofort einen Arzt auf.

Ein Fernseher kann herunterfallen und schwere Verletzungen oder den Tod verursachen. Viele Verletzungen, insbesondere bei Kindern, können durch einfache Vorsichtsmaßnahmen vermieden werden, z. B.:

- Verwenden Sie IMMER Schränke, Ständer oder Befestigungsmethoden, die vom Hersteller des Fernsehgeräts empfohlen werden.
- Verwenden Sie IMMER Möbel, die das Fernsehgerät sicher tragen können.
- Stellen Sie IMMER sicher, dass der Fernseher nicht über die Kante des Möbelstücks hinausragt.
- Weisen Sie Kinder IMMER auf die Gefahren hin, die entstehen, wenn sie auf Möbel klettern, um den Fernseher oder seine Bedienelemente zu erreichen.
- Verlegen Sie Kabel und Leitungen, die an Ihren Fernseher angeschlossen sind, IMMER so, dass niemand darüber stolpern, daran ziehen oder sie greifen kann.
- Stellen Sie einen Fernseher NIEMALS an einem instabilen Ort auf.
- Stellen Sie den Fernseher NIEMALS auf hohe Möbelstücke (z. B. Schränke oder Bücherregale), ohne sowohl die Möbel als auch den Fernseher an einer geeigneten Halterung zu befestigen.
- Stellen Sie den Fernseher NIEMALS auf Tücher oder andere Materialien, die sich zwischen dem Fernseher und dem Möbelstück befinden könnten.
- Stellen Sie NIEMALS Gegenstände, die Kinder zum Klettern verleiten könnten, wie Spielzeug und Fernbedienungen, auf den Fernseher oder auf Möbel, auf denen der Fernseher steht.
- Das Gerät ist nur für die Montage in einer Höhe von  $\leq 2$  m geeignet.

Wenn das vorhandene Fernsehgerät beibehalten und versetzt werden soll, sind die gleichen Überlegungen wie oben anzustellen.

Geräte, die über den Netzanschluss oder über andere Geräte mit Anschluss an die Schutzerdung an die Schutzerdung der Gebäudeinstallation angeschlossen sind – und an ein Fernsehverteilungssystem, das Koaxialkabel verwendet, können unter bestimmten Umständen eine Brandgefahr darstellen. Der Anschluss an ein Fernsehverteilungssystem muss daher über eine Vorrichtung erfolgen, die eine elektrische Trennung unterhalb eines bestimmten Frequenzbereichs gewährleistet (galvanischer Trenner).

### **1.3 Hinweise zur Wandmontage**

- Lesen Sie die Anweisungen, bevor Sie Ihren Fernseher an der Wand montieren.
- Das Wandmontageset ist optional. Sie können es bei Ihrem Händler vor Ort erwerben, wenn es nicht im Lieferumfang Ihres Fernsehers enthalten ist.

- Installieren Sie den Fernseher nicht an der Decke oder an einer schrägen Wand. Weitere Informationen zu den Abmessungen und Schrauben, die für die Installation der Wandhalterung erforderlich sind, finden Sie in Kapitel 14:

Ziehen Sie die Schrauben der Wandhalterung fest an, damit der Fernseher nicht herunterfallen kann. Ziehen Sie die Schrauben nicht zu fest an.

Die Abbildungen und Darstellungen in dieser Bedienungsanleitung dienen nur als Referenz und können vom tatsächlichen Aussehen des Produkts abweichen. Das Produktdesign und die technischen Daten können ohne vorherige Ankündigung geändert werden.

## **1.4 Vereinfachte EU-Konformitätserklärung**

Hiermit erklärt StreamView GmbH, dass das Funkgerätetyp-Produkt Smart TV der Richtlinie 2014/53/EU entspricht.

## **1.5 Apps und Leistung**

Die Download-Geschwindigkeit hängt von Ihrer Internetverbindung ab. Einige Apps sind in Ihrem Land oder Ihrer Region möglicherweise nicht verfügbar. Netflix ist in ausgewählten Ländern verfügbar. Eine Streaming-Mitgliedschaft ist erforderlich. Weitere Informationen finden Sie unter [www.netflix.com](http://www.netflix.com). Die Verfügbarkeit der Sprache für Google Assistant hängt von der Unterstützung durch Google Voice Search ab.

## **1.6 Datenschutz**

Die Anwendungsanbieter und die Anbieter der Dienste können technische Daten und zugehörige Informationen erfassen und verwenden, einschließlich, aber nicht beschränkt auf technische Informationen über dieses Gerät, das System und die Anwendungssoftware sowie Peripheriegeräte. Sie können diese Informationen verwenden, um Produkte zu verbessern oder Dienste oder Technologien bereitzustellen, die Sie nicht persönlich identifizieren. Darüber hinaus können einige Dienste von Drittanbietern, die bereits auf dem Gerät bereitgestellt sind oder von Ihnen nach dem Kauf des Produkts installiert wurden, eine Registrierung mit Ihren persönlichen Daten verlangen. Einige Dienste können personenbezogene Daten auch ohne zusätzliche Warnungen erfassen. StreamView kann nicht für mögliche Datenschutzverletzungen durch Dienste von Drittanbietern haftbar gemacht werden.

## **2 Einführung und Standinstallation**

Vielen Dank, dass Sie sich für unser Produkt entschieden haben. Sie werden bald Freude an Ihrem neuen Fernseher haben. Bitte lesen Sie diese Anweisungen sorgfältig durch. Sie enthalten wichtige Informationen, die Ihnen helfen, Ihr Fernsehgerät optimal zu nutzen und eine sichere und korrekte Installation und Bedienung zu gewährleisten.

## 2.1 Auspacken

Nehmen Sie die Standfüße und den Fernseher aus der Verpackung und stellen Sie die Standfüße auf einen Tisch oder eine andere ebene Fläche.

- Verwenden Sie einen flachen und festen Tisch oder eine ähnliche ebene Fläche, die das Gewicht des Fernsehers tragen kann.
- Fassen Sie das Bildschirmteil nicht an.
- Achten Sie darauf, den Fernseher nicht zu zerkratzen oder zu beschädigen.
- Die Füße sind mit „links“ und „rechts“ gekennzeichnet.

### 24" – 43" HD/ FHD/ QLED XS

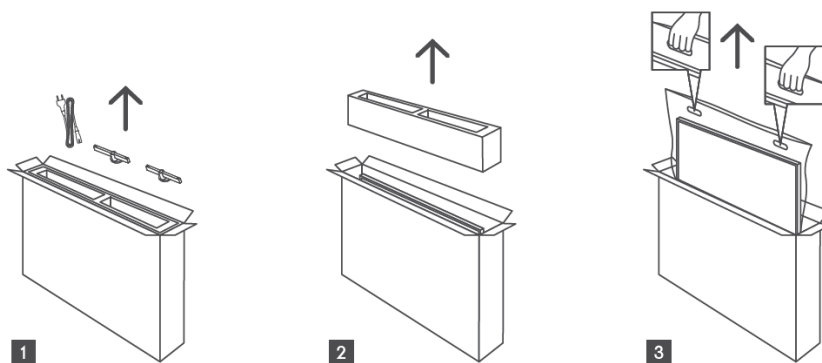

\* Die obigen Abbildungen dienen nur als Referenz, Einzelheiten entnehmen Sie bitte dem Produkt.

### 43" – 85" UHD Seitenfüße/ QLED / QLED Plus

43" - 55"

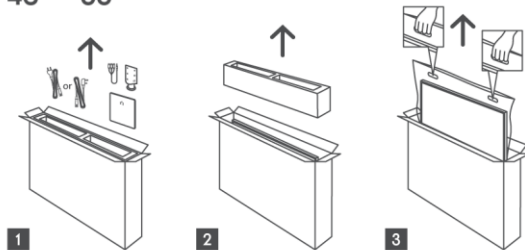

65" - 85" 

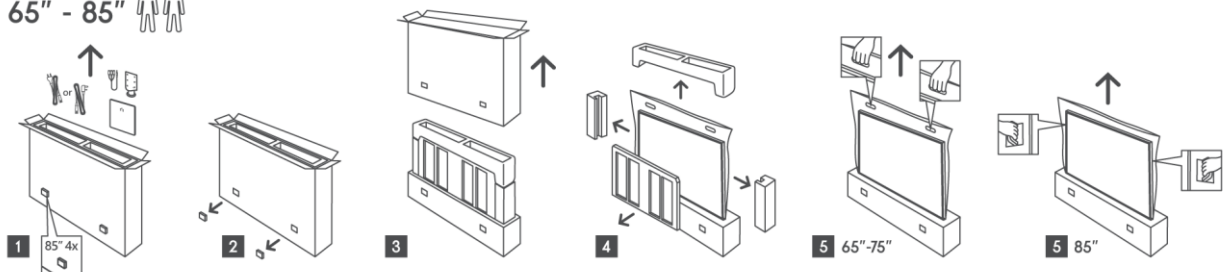

\* Die obigen Bilder dienen nur als Referenz, bitte beachten Sie die Produktdetails.

### 43" – 65" UHD Mittelfester Standfuß

43" - 55"

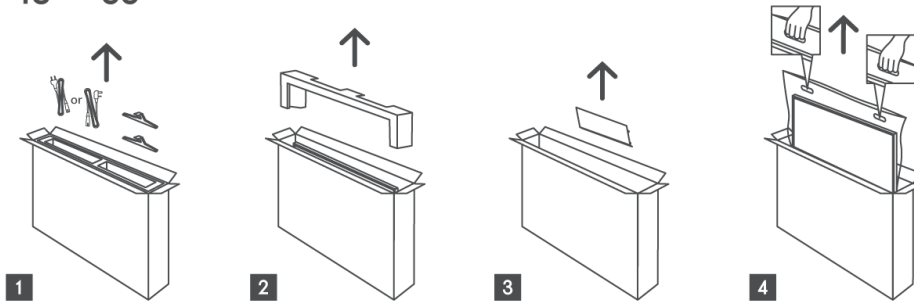

65"

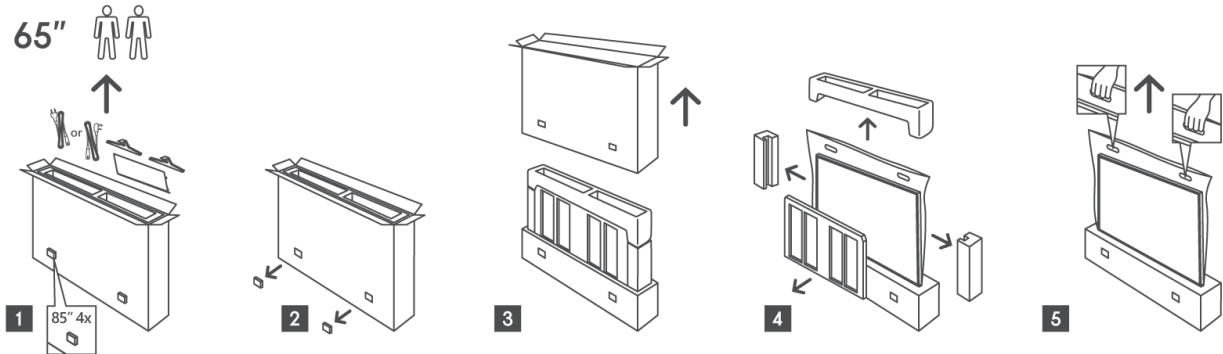

\* Die obigen Bilder dienen nur als Referenz, bitte beachten Sie die Produktdetails.

## 2.2 Installation

Bitte beachten Sie, dass alle Bilder nur zu Referenzzwecken dienen und das tatsächliche Produkt davon abweichen kann.

### 24" – 43" HD/ FHD/ QLED XS

Für 24-Zoll- und 32-Zoll-TV-Modelle sind zwei verschiedene Standfüße erhältlich.

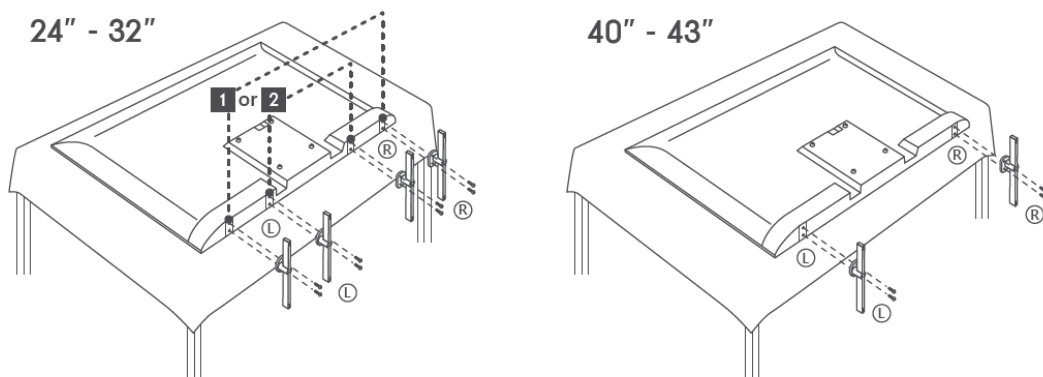

\* Die obigen Bilder dienen nur als Referenz, bitte beachten Sie die Details auf dem Produkt.

### 43" – 65" UHD-Seitenfüße

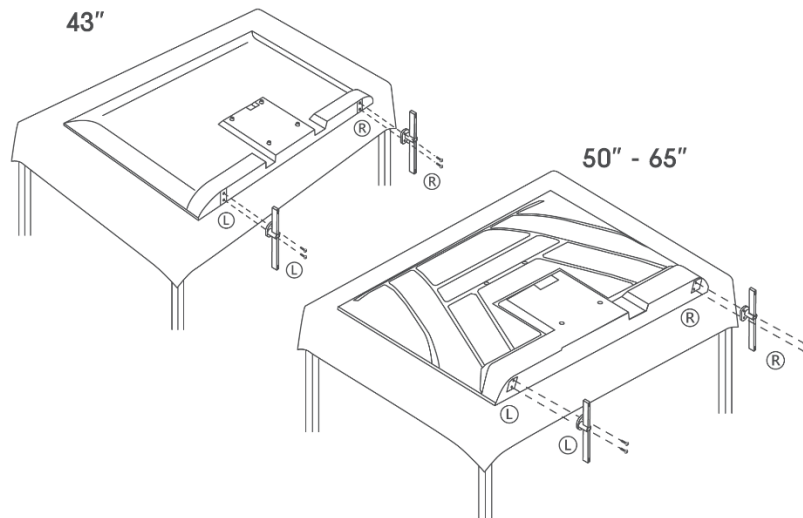

\* Die obigen Bilder dienen nur als Referenz, bitte beachten Sie die Produktdetails.

### 43" – 65" QLED / QLED Plus Zentraler Schwenkständer

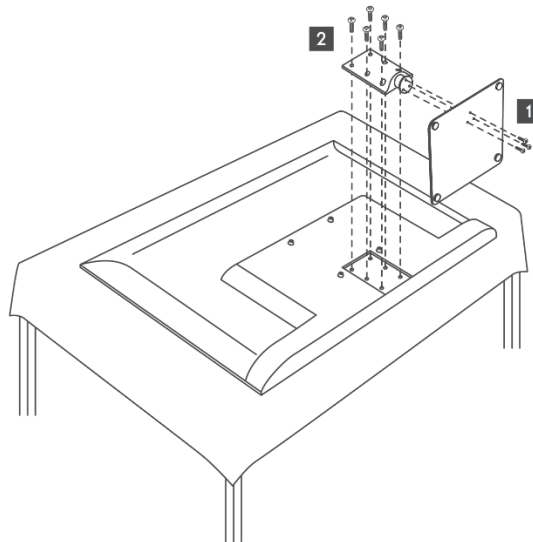

\* Die obigen Bilder dienen nur als Referenz, bitte beachten Sie die Produktdetails.

## 43" – 65" UHD-Mittelständer

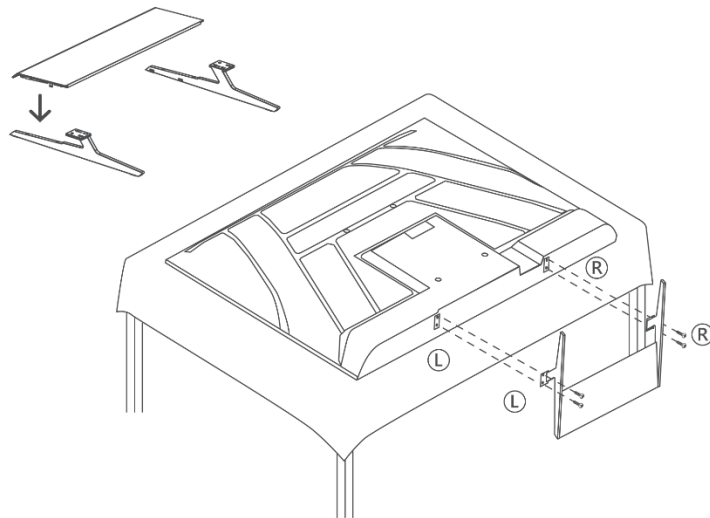

\* Die obigen Bilder dienen nur als Referenz, bitte beachten Sie die Produktdetails.

## 3 TV-Tasten und Anschlüsse

### Achtung



Wenn Sie ein Gerät an den Fernseher anschließen möchten, stellen Sie sicher, dass sowohl der Fernseher als auch das Gerät ausgeschaltet sind, bevor Sie eine Verbindung herstellen. Nach dem Anschließen können Sie die Geräte einschalten und verwenden.



Berühren Sie die HDMI- und USB-Anschlüsse nicht und halten Sie sich nicht in deren Nähe. Vermeiden Sie elektrostatische Entladungen, die diese Anschlüsse im USB-Betriebsmodus stören könnten, da dies zu einer Funktionsstörung des Fernsehers oder zu einem abnormalen Zustand führen kann.

### Hinweis

Die tatsächliche Position und Anordnung der Anschlüsse kann je nach Modell variieren.

### 3.1 TV-Taste

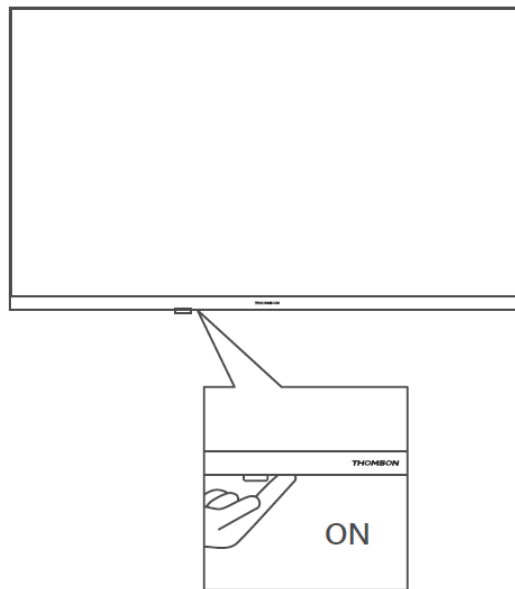

Drücken Sie diese Taste im Standby-Modus, um den Fernseher ein- oder auszuschalten.

## 3.2 Anschlüsse





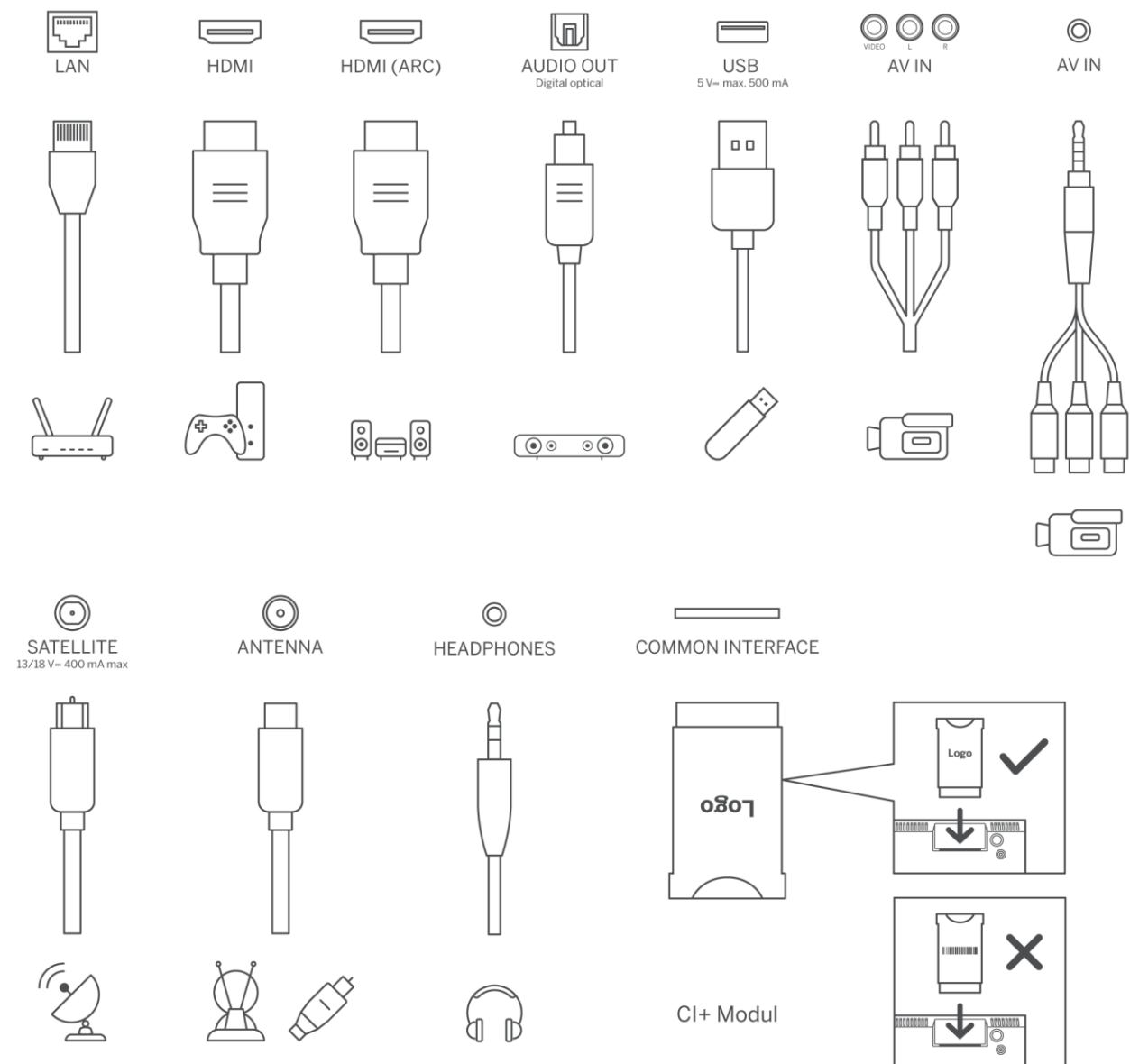



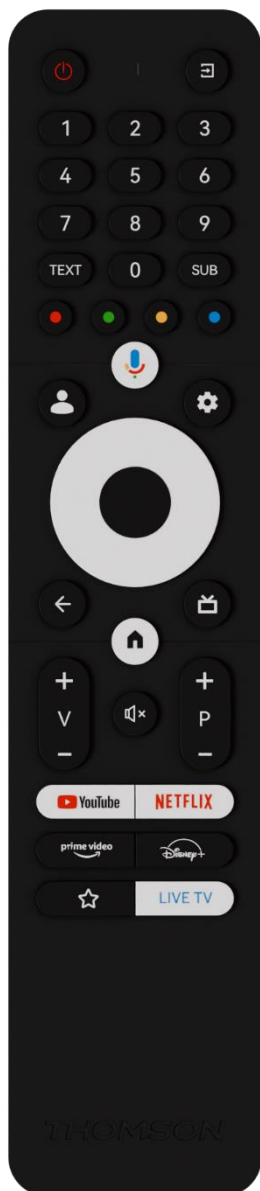







Dies ist eine Übersicht über alle Anschlüsse, über die Ihr Fernseher möglicherweise verfügt. Bitte beachten Sie das jeweilige Produkt.

Hinweis: Wenn das Modell über einen CI-Kartensteckplatz an der Oberseite verfügt, finden Sie im Zubehörbeutel einen Silikonstopfen für den CI-Kartensteckplatz (bei Modellen ohne CI-Kartensteckplatz ist kein solcher Silikonstopfen vorhanden). Stecken Sie den Silikonstopfen in den Steckplatz, wenn die CI-Karte nicht verwendet wird.



## 4 Fernbedienung



	Ein-/Aus-Taste/Standby: Schnellstandby / Standby / Ein
	Quelle/Eingang: Wählen Sie den Eingang des Fernsehers
0-9	Zifferntasten: Wechseln Sie im Live-TV-Modus den Kanal, geben Sie eine Zahl oder einen Buchstaben in das Textfeld auf dem Bildschirm ein.
TEXT	Teletext öffnen und schließen (sofern im Live-TV-Modus verfügbar)
SUB	Untertitel ein- und ausschalten (sofern verfügbar)
	Farbige Tasten: Befolgen Sie die Anweisungen auf dem Bildschirm für die Funktionen der farbigen Tasten.
	Mikrofon: Google Assistant aktivieren
	Wählen Sie Ihr Google-Konto aus, wenn mehrere Personen mit ihrem eigenen Google-Konto bei Ihrem Fernseher angemeldet sind.
	Einstellungen: Menü „Live-TV-Einstellungen“ anzeigen (im Live-TV-Modus), verfügbare Einstellungsoptionen wie Ton und Bild anzeigen; Falls Sie eine SW mit PVR-Funktion (Aufnahme) erworben haben: Wenn Sie die Einstelltaste 5 Sekunden lang gedrückt halten, wird in der TV Live-App eine zusätzliche Tastatur mit weiteren Funktionen geöffnet.
	Richtungstasten: Navigieren Sie durch Menüs und Einstellungsoptionen, bewegen Sie den Fokus oder Cursor usw., stellen Sie die Aufnahmezeit ein und zeigen Sie die Unterseiten im Live-TV-Teletext-Modus an, wenn Sie die rechte oder linke Taste drücken. Befolgen Sie die Anweisungen auf dem Bildschirm
	OK: Bestätigen Sie Auswahlen, rufen Sie Untermenüs auf, zeigen Sie die Senderliste an (im Live-TV-Modus). Drücken Sie 5 Sekunden lang, um die Hintergrundbeleuchtung der Fernbedienung ein- bzw. auszuschalten.
	Zurück/Rückkehr: Kehren Sie zum vorherigen Menübildschirm zurück, gehen Sie einen Schritt zurück, schließen Sie Fenster, schließen Sie den Teletext (im Live-TV-Teletext-Modus). Beenden Sie die Wiedergabe von Multimedia-Dateien und kehren Sie zum MMP-Übersichtsmenü (Multi Medi Player) zurück
	Elektronischer Programmführer
	Home: Öffnen Sie den Startbildschirm
+ v -	Lautstärke +/-: Regelt die Lautstärke des Fernsehers.
	Stumm: Schalten Sie den Ton des Fernsehers vollständig aus.
+ p -	Programme +/-: Wechseln Sie zwischen TV-/Radiosendern. Blättern Sie Seite für Seite durch die Senderliste, wenn diese auf dem Fernseh Bildschirm angezeigt wird.
	YouTube-Anwendung starten
	Starten Sie die Netflix-Anwendung
	Prime Video-Anwendung starten
	Disney+ starten
	Wählen und legen Sie Ihre Lieblings-Apps für einen einfacheren Zugriff fest.
LIVE-TV	Starten Sie die Live-TV-Anwendung

## 5 TV-Installation

### 5.1 Richten Sie Ihren Fernseher ein

Stellen Sie Ihren Fernseher auf eine feste Unterlage, die das Gewicht des Fernsehers tragen kann. Um Gefahren zu vermeiden, stellen Sie den Fernseher nicht in der Nähe von Wasser oder Wärmequellen (wie Licht, Kerzen, Heizungen) auf und blockieren Sie nicht die Belüftungsöffnungen an der Rückseite des Fernsehers.

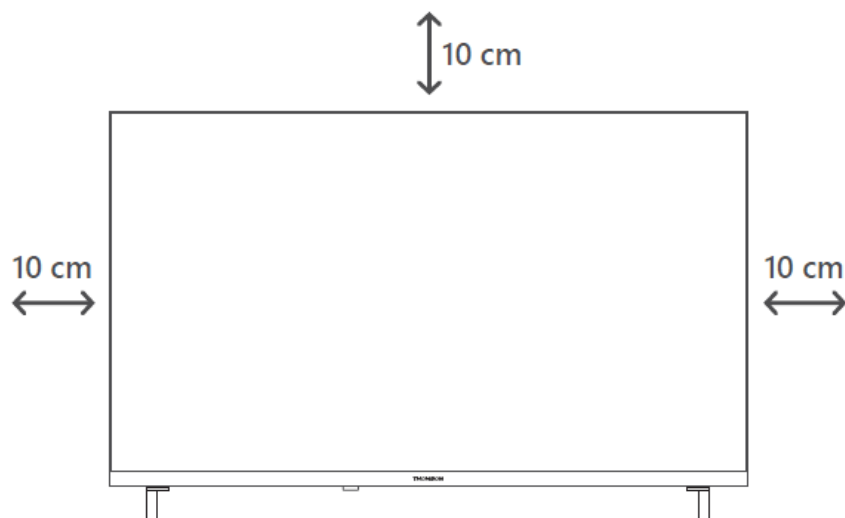

### 5.2 Antennen- und Stromanschluss

1. Schließen Sie das Antennenkabel an die Antennenbuchse auf der Rückseite des Fernsehers an.
2. Stecken Sie das Netzkabel Ihres Fernsehers ein (AC 100-240 V~ 50/60 Hz). Der Fernseher wechselt in den Standby-Modus (rote Leuchte).
3. Schalten Sie Ihren Fernseher ein, indem Sie die Ein-/Aus-Taste am Fernseher oder auf der Fernbedienung drücken.
4. Wenn Sie ein TV-Modell mit 12-Volt-Adapter gekauft haben, schließen Sie den Adapter über den richtigen Anschluss an den Fernseher an.

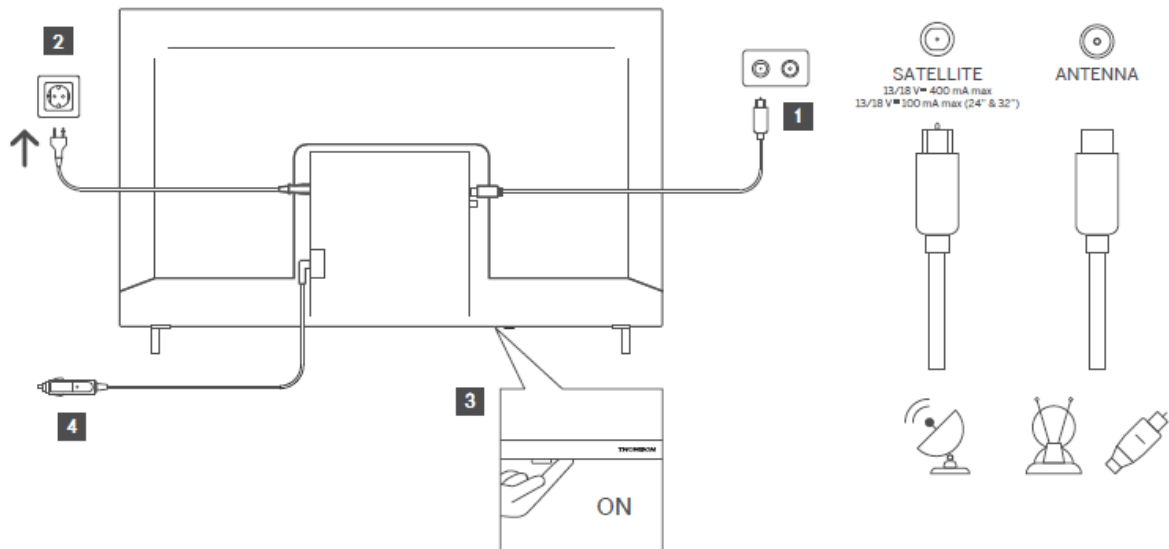

## 6 Erste Einrichtung

Bei der ersten Einrichtung führt Sie der Bildschirmassistent durch die Einrichtung Ihres Fernsehers. Befolgen Sie die Anweisungen sorgfältig, um Ihren Fernseher richtig einzurichten.

### 6.1 Koppeln der Bluetooth-Fernbedienung

Drücken Sie gleichzeitig die Tasten „BACK“ und „Home“ auf Ihrer Fernbedienung, um den Bluetooth-Kopplungsmodus aufzurufen. Die Anzeigeleuchte auf der Fernbedienung blinkt, wenn der Kopplungsvorgang gestartet wird.

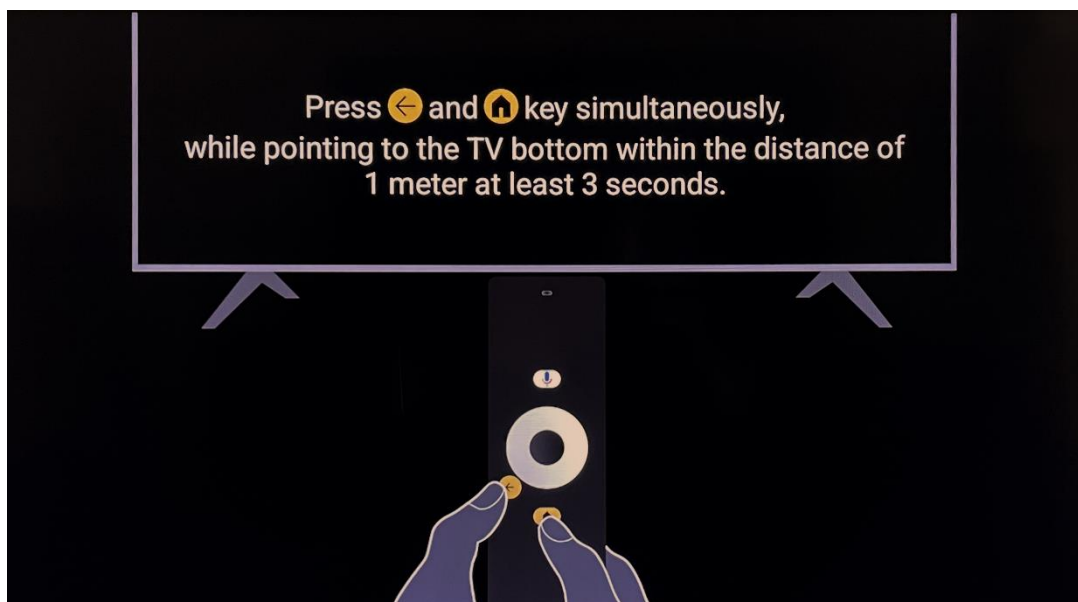

Hinweis: Wir empfehlen, Thomson/Nokia-Fernseher mit der Markenfernbedienung und im Bluetooth-Modus zu verwenden, um ein optimales Erlebnis zu erzielen.

## 6.2 Sprachauswahl

Wählen Sie mit den Aufwärts-/Abwärts-Tasten die Systemsprache aus und drücken Sie dann „OK“, um zu bestätigen.

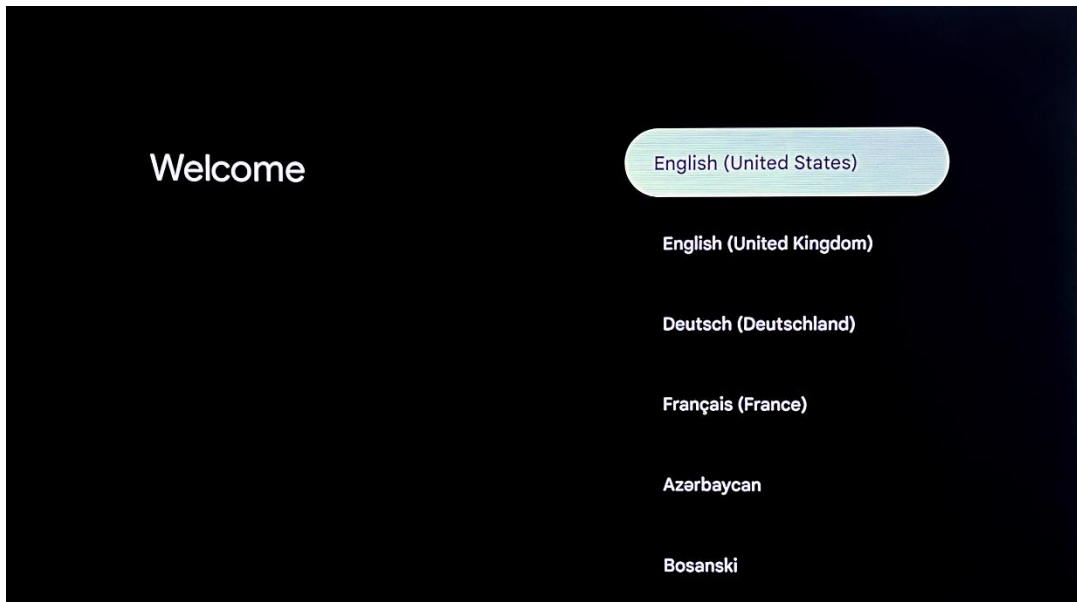

## 6.3 Auswahl der Region oder des Landes

Wählen Sie das Land, in dem Sie sich befinden, um die Installation korrekt durchzuführen. Dies ist wichtig, da die Verfügbarkeit im Google Play Store und die Installationsverfahren vieler Anwendungen von der geografischen Lage (Geolokalisierung) abhängen. Aus diesem Grund sind bestimmte Anwendungen nur für bestimmte Länder verfügbar.

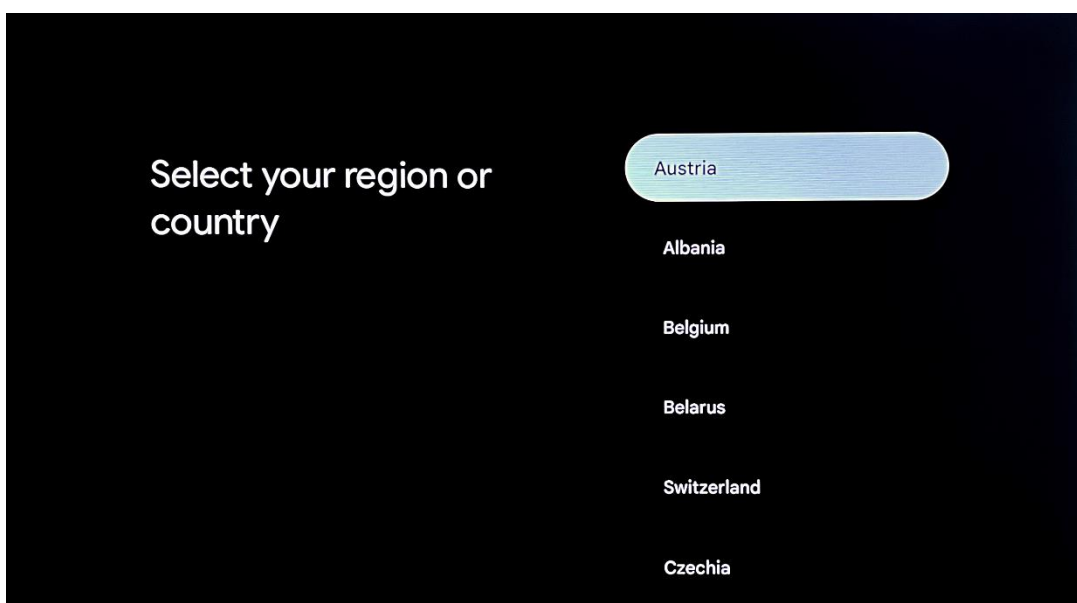

## 6.4 TV-Einstellungsoption

Wählen Sie mit den Aufwärts-/Abwärts-Tasten die Option für die TV-Einrichtung aus und drücken Sie dann „OK“, um zu bestätigen.

Hinweis: Sie benötigen ein Google-Konto, um mit der Installation fortzufahren. Sie können ein bestehendes Google-Konto verwenden oder ein neues erstellen.

### 6.4.1 Google TV einrichten

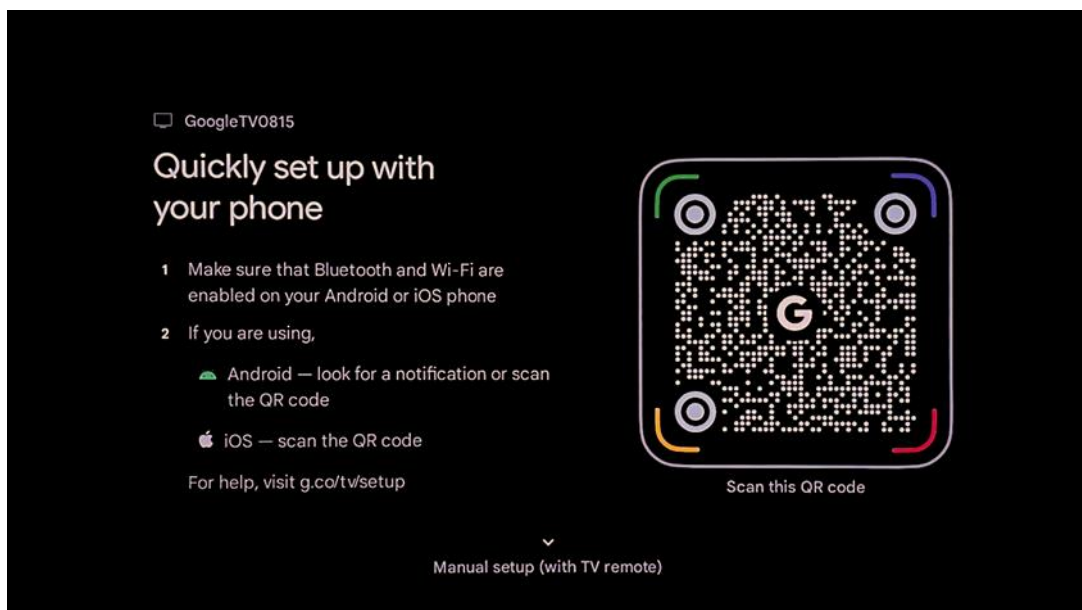

Um die Einrichtung mit der Google Home App durchzuführen, benötigen Sie ein mobiles Gerät (Smartphone oder Tablet) mit installierter Google Home App. Um die Google Home App zu installieren, scannen Sie bitte den QR-Code auf Ihrem Fernseher oder suchen Sie im App Store Ihres mobilen Geräts nach „Google Home“. Wenn die Google Home App bereits auf Ihrem mobilen Gerät installiert ist, öffnen Sie sie und folgen Sie den Anweisungen auf Ihrem Fernseher und Ihrem mobilen Gerät. Die Einrichtung des Fernsehers über die Google Home-Anwendung auf Ihrem Mobilgerät darf nicht unterbrochen werden.

**Hinweis:** Einige Mobilgeräte mit einer höheren Android-Betriebssystemversion sind nicht vollständig kompatibel mit der Installation von Google TV über die Google Home App. Daher empfehlen wir die Installationsoption „Auf dem Fernseher einrichten“.

## 6.4.2 Manuelle Einrichtung (mit TV-Fernbedienung)

Um Ihr Google TV-Gerät manuell mit der TV-Fernbedienung zu installieren, navigieren Sie zum unteren Bildschirmrand und wählen Sie „Manuelle Einrichtung (mit TV-Fernbedienung)“. Drücken Sie OK, um Ihre Auswahl zu bestätigen.

### 6.4.2.1 TV-Modus auswählen (Heim/Einzelhandel)

Während des Installationsschritts haben Sie die Möglichkeit, Ihr Seherlebnis nach Ihren Wünschen anzupassen. Wenn Sie den Modus „Zuhause“ wählen, funktioniert Ihr Fernseher wie gewohnt und bietet Ihnen Unterhaltung in Ihrer häuslichen Umgebung.

Wenn Sie hingegen den Modus „Einzelhandel“ auswählen, wird Ihr Fernseher so konfiguriert, dass relevante Informationen direkt auf dem Bildschirm angezeigt werden. Diese Funktion wird häufig im Einzelhandel verwendet, um potenziellen Kunden wichtige Details zum Fernseher zu präsentieren.

Hinweis: Der Modus „Retail“ kann nur während dieses Installationsschritts explizit aktiviert werden. Er kann später nicht über das Menü „TV-Einstellungen“ aktiviert werden.

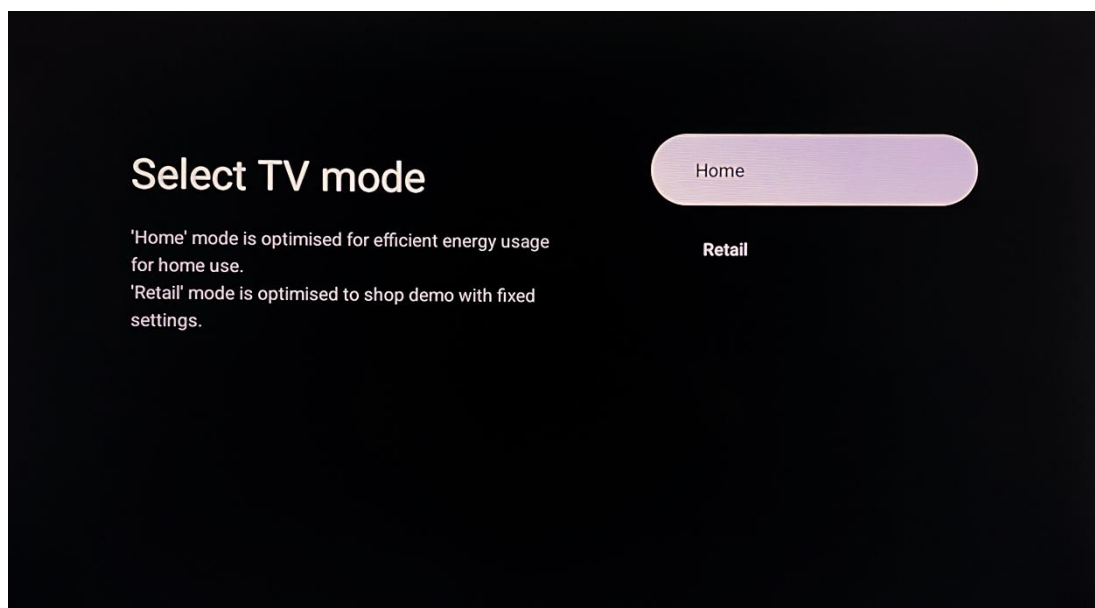

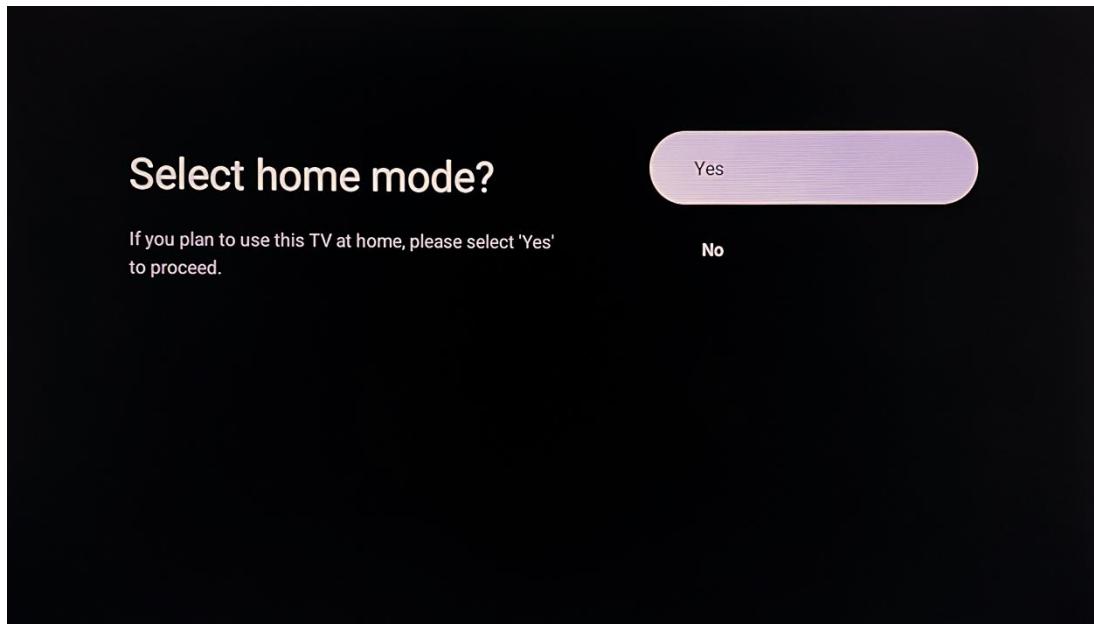

## 6.4.3 Google TV-Installation

### 6.4.3.1 Internetverbindung

Um alle Funktionen von Google TV nutzen zu können, muss Ihr Fernseher mit dem Internet verbunden sein.

Sie können Ihren Fernseher entweder drahtlos über WLAN oder mit einem Netzkabel mit Ihrem Modem oder Router verbinden.

Wenn Sie Ihren Fernseher über ein Kabel direkt mit dem Modem/Router verbunden haben, wird die Internetverbindung automatisch erkannt und angezeigt.

Um eine Verbindung zu einem WLAN-Netzwerk herzustellen, wählen Sie mit den Aufwärts-/Abwärts-Tasten das gewünschte WLAN-Netzwerk aus. Geben Sie das Netzwerkpasswort über die virtuelle Tastatur oder die Zifferntasten auf der Fernbedienung ein, wählen Sie das Bestätigungssymbol und drücken Sie OK, um die Verbindung herzustellen.

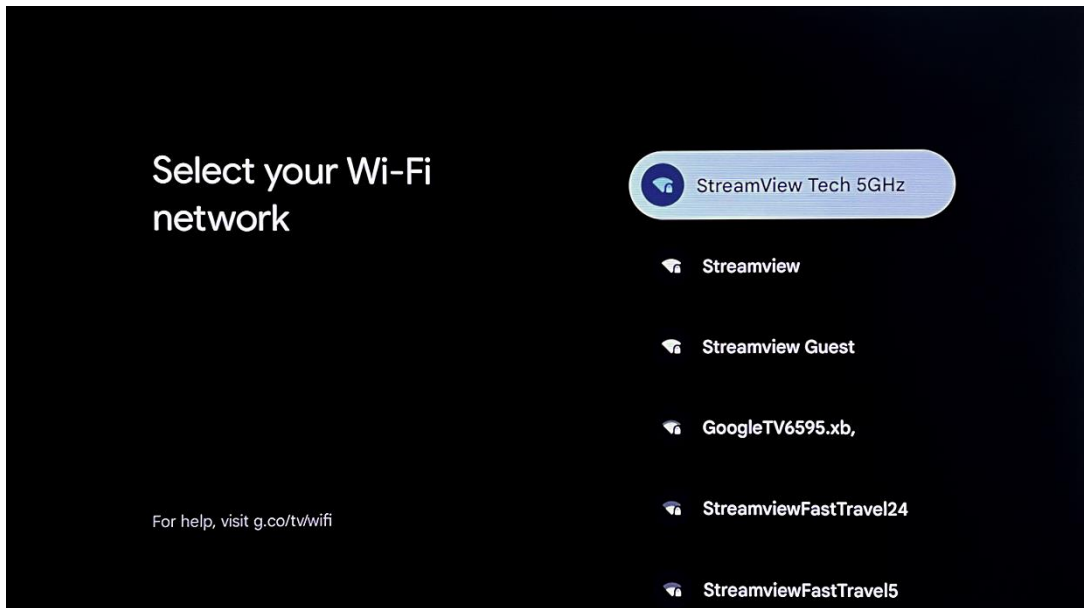

### 6.4.3.2 Google-Konto anmelden

Um sich mit Ihrem Google-Konto anzumelden, geben Sie im nächsten Dialogfeld Ihre E-Mail-Adresse und anschließend Ihr Passwort ein.

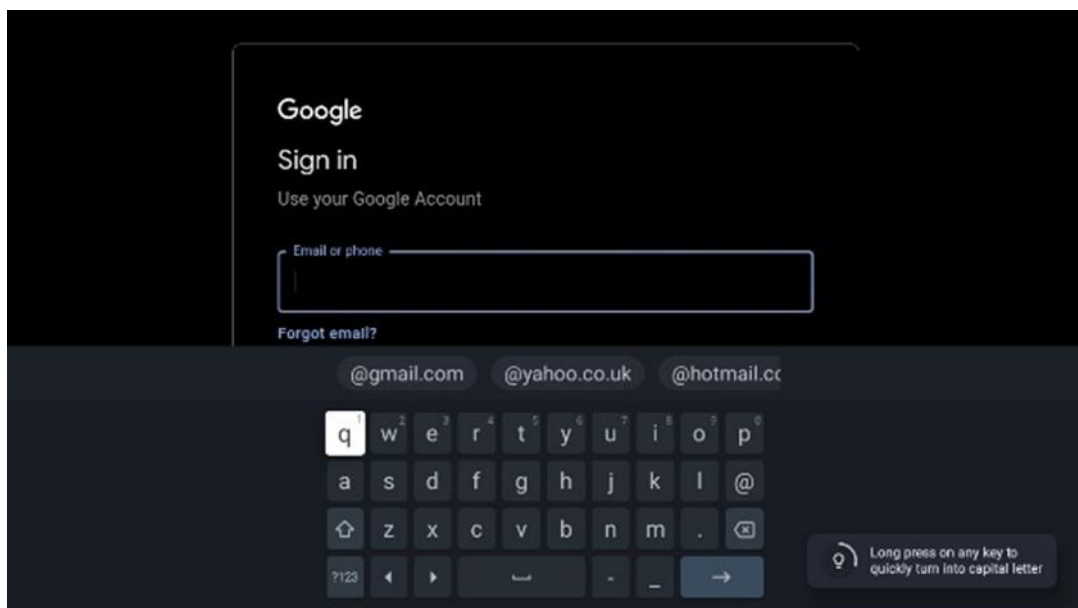

### 6.4.3.3 Google-Dienste

Während des Installationsvorgangs werden Sie aufgefordert, die Google-Dienste zu überprüfen und zu akzeptieren. Wir empfehlen, diese Dienste zu akzeptieren, um die umfangreichen Funktionen und Merkmale von Google in vollem Umfang nutzen zu können.

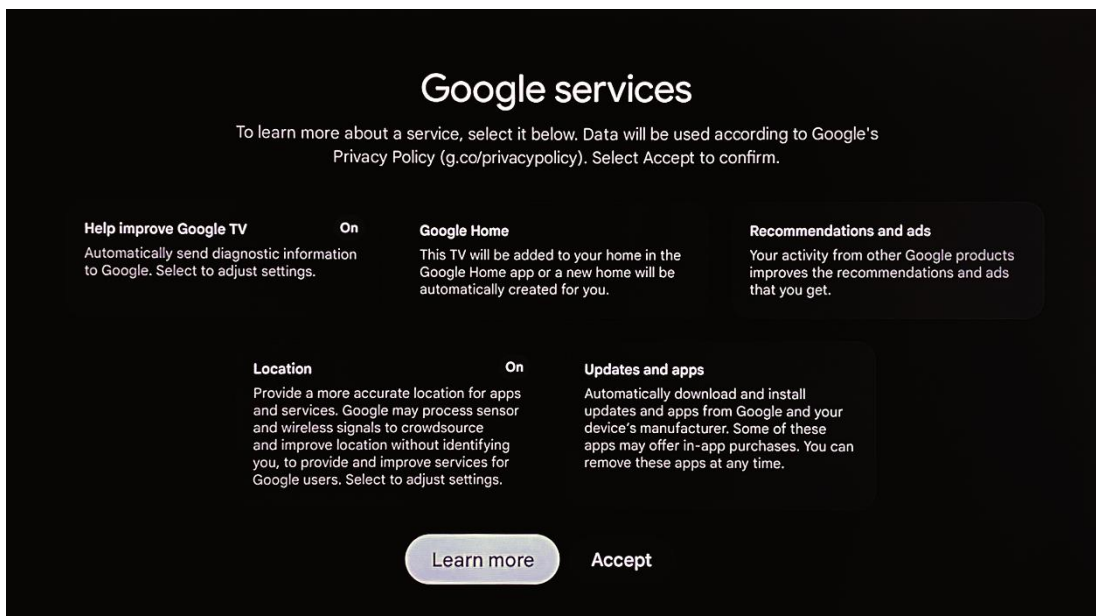
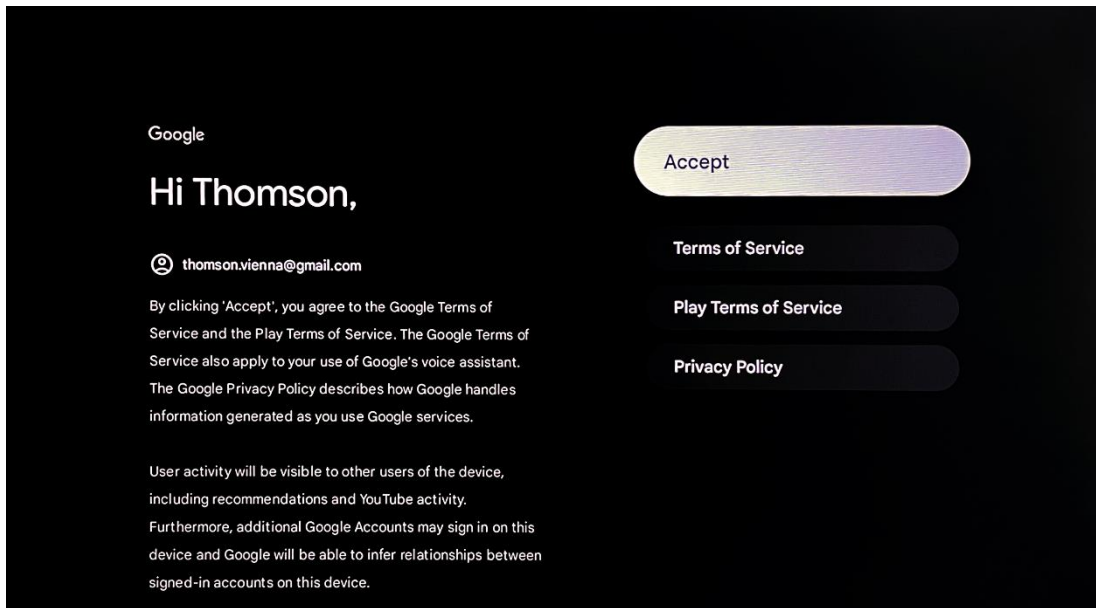

#### 6.4.3.4 Wählen Sie Ihre Dienste

In diesem Installationsschritt können Sie die Anwendungen auswählen, die Sie bereits abonniert haben.

Die ausgewählten Apps werden in der letzten Phase der Einrichtung automatisch installiert und an den dafür vorgesehenen Stellen in der App-Leiste auf dem Startbildschirm Ihres Fernsehers platziert, sodass Sie schnell und einfach darauf zugreifen können.

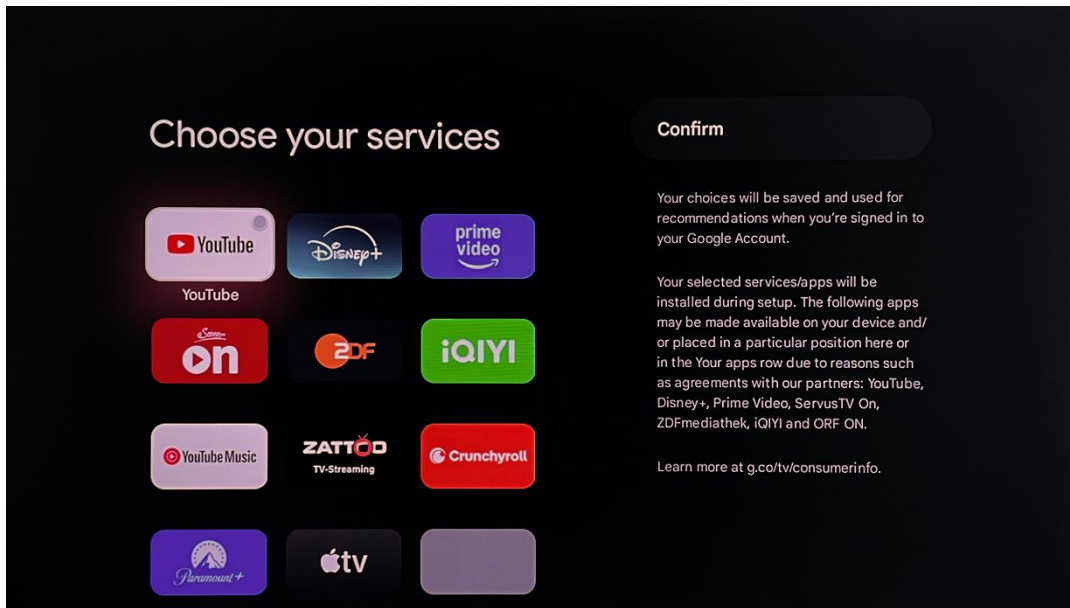

### 6.4.3.5 Energiemodus auswählen

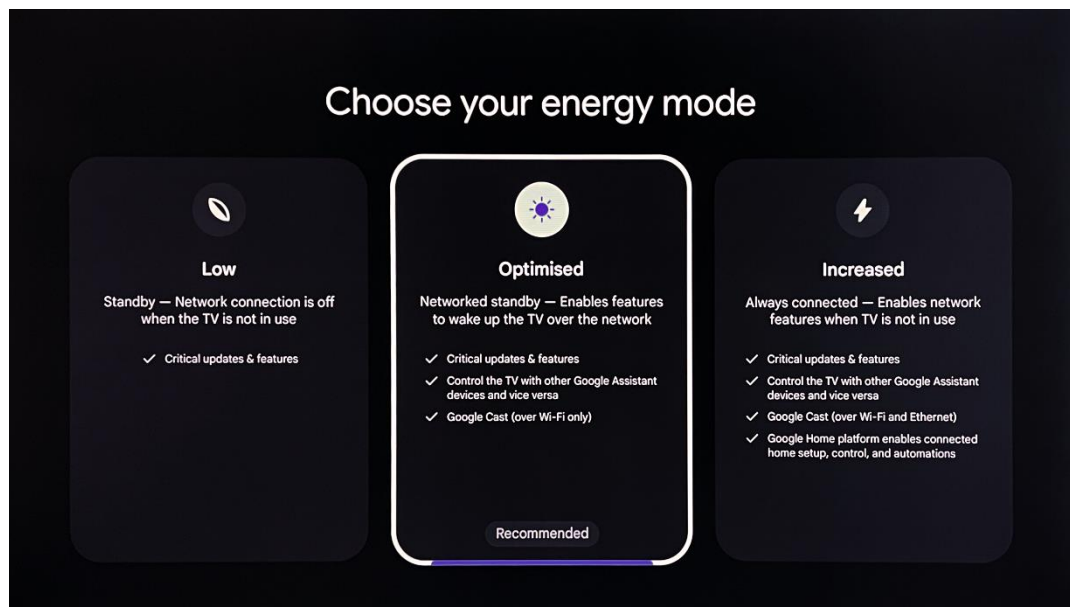

### Netzwerk-Datenschutzrichtlinie

In diesem Schritt können Sie die Datenschutzrichtlinie für das Netzwerk überprüfen und bestätigen.

### Hinweis

Die TV-Installation wird mit der Einrichtung des TV-Tuner-Modus fortgesetzt. Eine detaillierte Erklärung finden Sie in Menü 7.

Wenn Sie keine Live-TV-Kanäle über Rundfunk installieren möchten oder wenn Ihr Fernseher nicht an eine Live-TV-Rundfunkquelle (DVB-T/C/S-S2) angeschlossen ist, wählen Sie die Option „Überspringen“, um diesen Schritt zu überspringen.

#### 6.4.4 Installation des Basis-TV-Modus

Wenn Sie Ihr Fernsehgerät nicht mit dem Internet verbinden möchten, wählen Sie im Bildschirm zur Auswahl des WLAN-Netzwerks die Option „Überspringen“.

So können Sie die TV-Einrichtung ohne Internetverbindung fortsetzen. Sie können später jederzeit über das Menü „TV-Einstellungen“ eine Verbindung zum Internet herstellen.

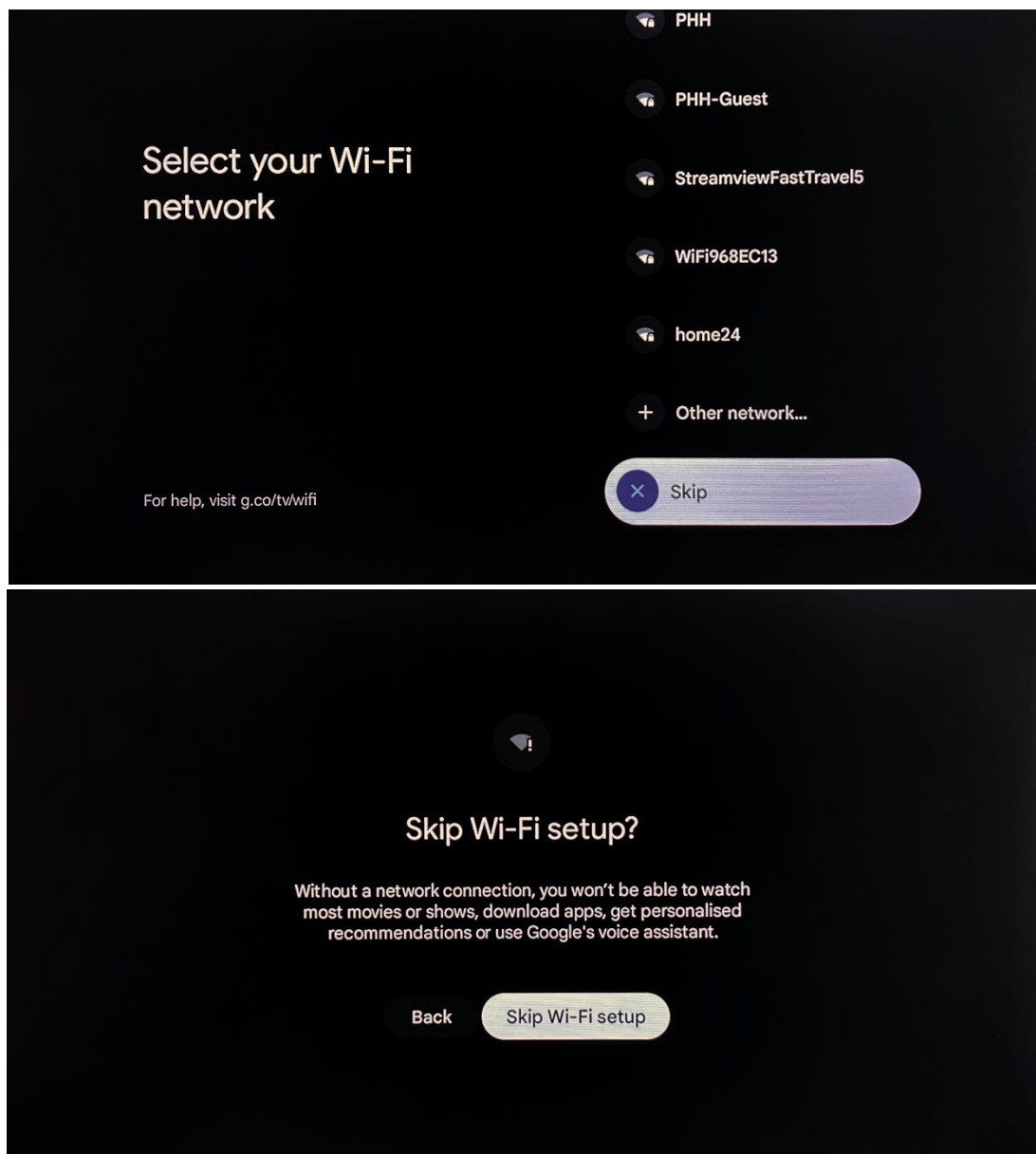

Während des Installationsvorgangs werden Sie aufgefordert, die Google-Dienste zu überprüfen und zu akzeptieren. Wir empfehlen, diese Dienste zu akzeptieren, um alle umfangreichen Funktionen von Google nutzen zu können.



### **Hinweis**

Die TV-Installation wird mit der Einrichtung des TV-Tuner-Modus fortgesetzt. Eine detaillierte Erklärung finden Sie in Menü 8.

Wenn Sie keine Live-TV-Kanäle über Rundfunk installieren möchten oder wenn Ihr Fernseher nicht an eine Live-TV-Rundfunkquelle (DVB-T/C/S-S2) angeschlossen ist, wählen Sie die Option „Überspringen“, um diesen Schritt zu überspringen.

Nach Abschluss der Installation wird der Google TV-Startbildschirm im Basis-TV-Modus angezeigt.

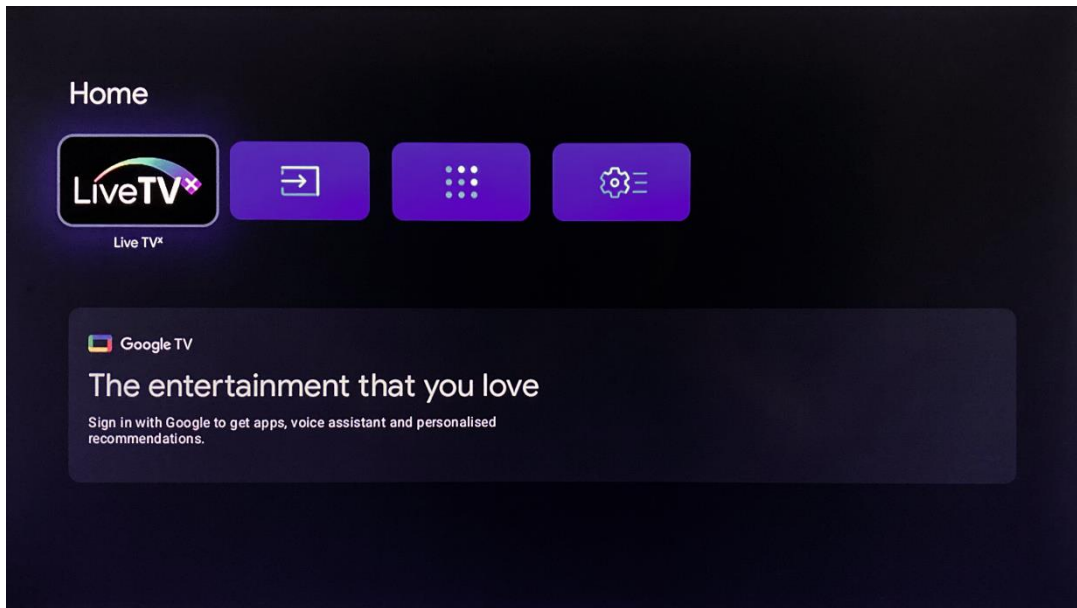

## 7 Tuner-Modus

Um Live-TV- und Radiokanäle zu installieren, wählen Sie den entsprechenden Live-TV-Empfangstyp (Tuner). Die verfügbaren Empfangsoptionen umfassen Terrestrisch (Antenne), Kabel und Satellit. Markieren Sie mit den Richtungstasten den gewünschten Empfangstyp und drücken Sie dann OK oder die rechte Richtungstaste, um fortzufahren.

Wenn Sie „Überspringen“ wählen, wird die anfängliche TV-Einrichtung ohne Installation von TV-Kanälen abgeschlossen. Sie können Kanäle später jederzeit über das Menü „TV-Einstellungen“ installieren.

### 7.1 Antennen

Wenn Sie die Option Antenne auswählen, sucht der Fernseher nach digitalen und analogen terrestrischen (DVB-T/T2) Sendern. Markieren Sie im folgenden Bildschirm die Option Suchen und drücken Sie OK, um die Kanalsuche zu starten.

Alternativ können Sie „Überspringen“ auswählen, um fortzufahren, ohne nach Sendern zu suchen.

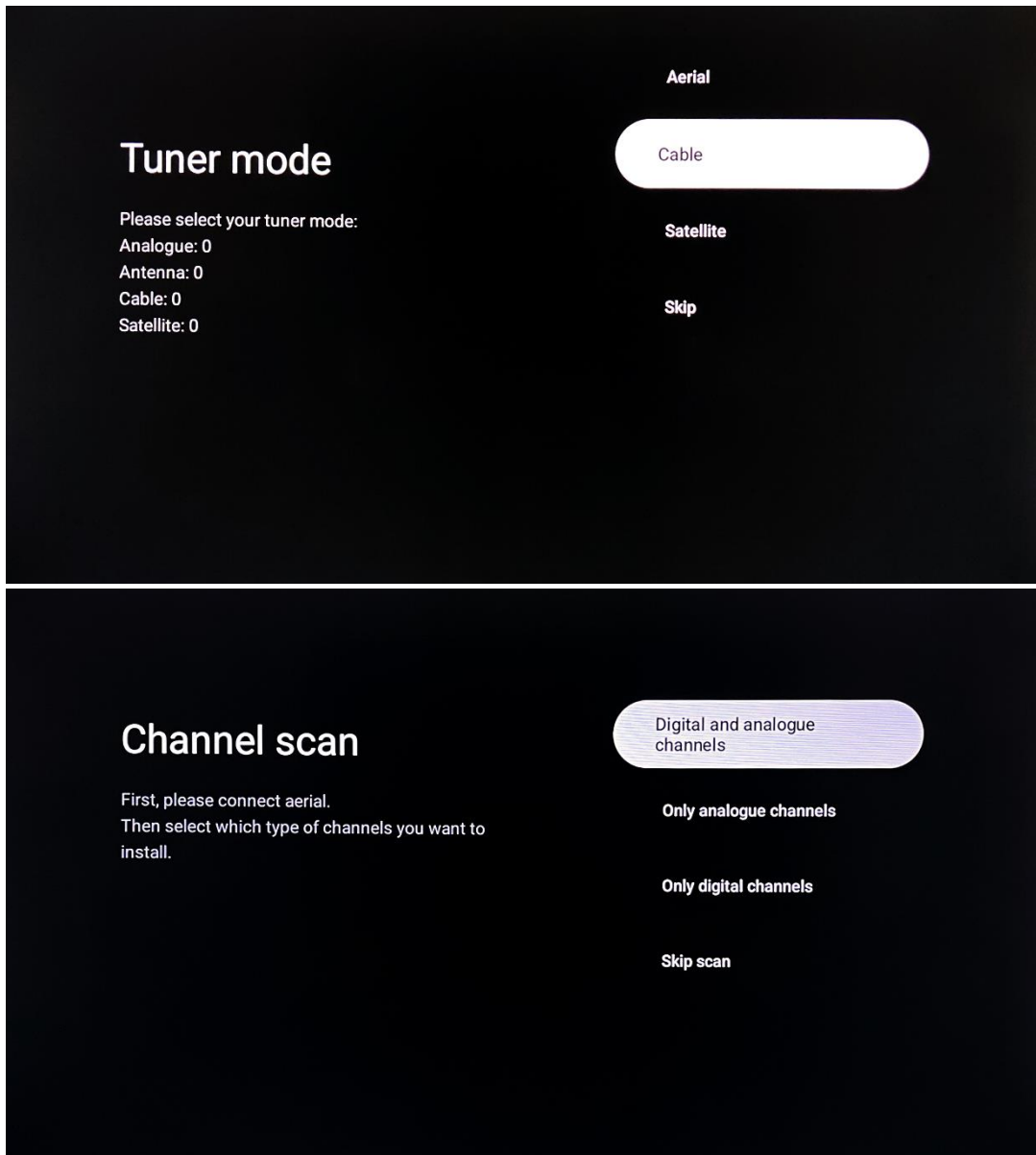

## 7.2 Kabel

Wenn die Option „Kabel“ ausgewählt ist, sucht der Fernseher nach digitalen und analogen Kabelübertragungen (DVB-C). Falls vorhanden, werden die verfügbaren Betreiberoptionen auf dem Bildschirm „Betreiber auswählen“ aufgelistet. Sie können nur einen Betreiber aus der Liste auswählen. Markieren Sie den gewünschten Betreiber und drücken Sie OK oder die rechte Richtungstaste, um fortzufahren.

Wenn Sie die übliche Suche nach DVB-C-Kanälen durchführen möchten, die keinem der aufgeführten Betreiber zugeordnet werden können, wählen Sie die Option „Andere“.

**Kabel-Scan konfigurieren:** Wählen Sie die Option „Erweiterte Suche“ oder „Schnellsuche“, wenn Sie die Mittenfrequenz und die Netzwerk-ID Ihres lokalen Kabelanbieters oder Kabelsystems kennen, damit die Kanäle nach LCN sortiert werden. Wählen Sie „Vollständig“, um eine

vollständige Suche durchzuführen. Mit dieser Suchoption werden Ihre Kanäle nach Empfangsfrequenz sortiert. Wenn Sie mit den verfügbaren Scan-Optionen fertig sind, drücken Sie die rechte Richtungstaste, um fortzufahren. Der Fernseher beginnt mit der Suche nach verfügbaren Sendern.

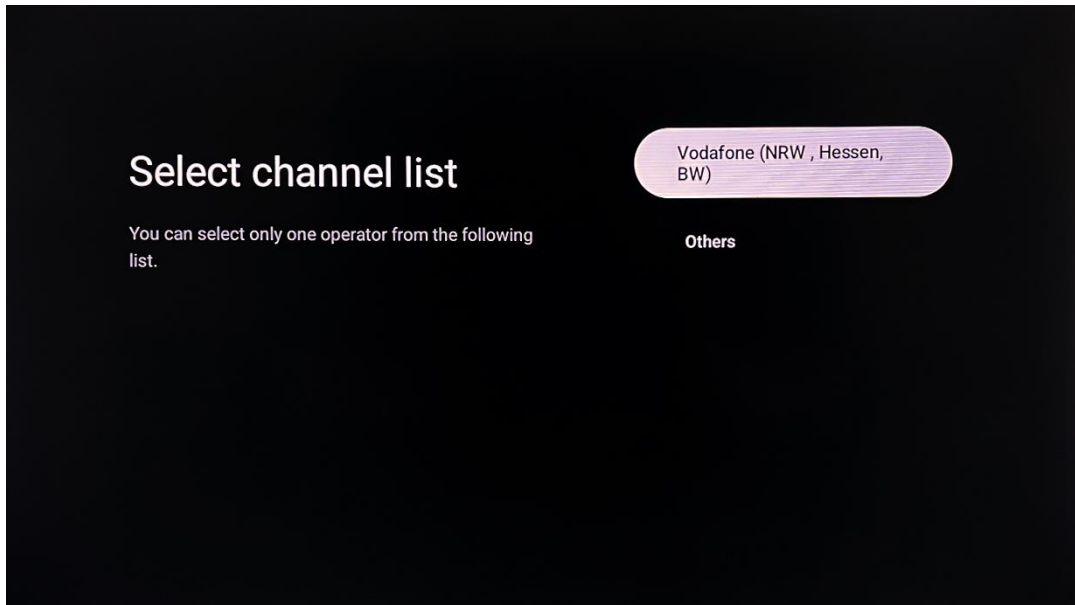

Wählen Sie „Scan überspringen“, um ohne Suche fortzufahren.

## 7.3 Sat

### **Hinweis zur Installation von Satellitenkanälen für Thomson-Fernseher, die in Österreich oder Deutschland installiert sind:**

Unsere Thomson-Fernseher verfügen über die Funktion „Voreinstellungsliste laden“, die nur bei der Erstinstallation der Fernseher ausgewählt und ausgeführt werden kann. Diese Funktion ist nur verfügbar, wenn bei der Erstinstallation des Fernsehers Österreich oder Deutschland als Installationsland ausgewählt wurde.

Diese Funktion wird nur während der Erstinstallation des Fernsehers ausgeführt, wenn Sie die Satellitenkanäle installieren.

Um sie zu aktivieren, befolgen Sie die folgenden Installationsschritte:

1. Tuner-Modus-Menü – wählen Sie „Satellit“ als Installationsoption.
2. Menü „Antennentyp“ – Wählen Sie „Weiter“, wenn Sie nur Satellitenkanäle von Astra 19,2° Ost empfangen können, oder wählen Sie das Untermenü „Mehr“, wenn Ihr Fernseher an eine Satellitenempfangsantenne für den Empfang mehrerer Satelliten angeschlossen ist. In diesem Menü können Sie den richtigen Steuertyp für Ihr Satellitensystem auswählen.
3. Drücken Sie die OK-Taste, um Ihre Auswahl zu bestätigen.

4. Wählen Sie die Installationsoption „Vollständige Kanalsuche“ und bestätigen Sie Ihre Auswahl mit der OK-Taste.
5. Menü „Voreinstellungsliste laden“ – Wählen Sie die Menüoption „Voreinstellungsliste laden“, um die Kanäle zu laden, oder wählen Sie die Option „Überspringen“, um ohne Installation der TV- und Radiokanäle fortzufahren.

Wie oben erwähnt, ist die Installationsoption „Kanalliste laden“ nur während der Erstinstallation des Fernsehers verfügbar. Wenn Sie dann die Suchoption „Vollständige Kanalsuche“ durchführen möchten, während der Fernseher in Betrieb ist, führt der Fernseher eine Transpondersuche durch, scannt die verfügbaren Satellitentransponder nach Frequenzen und speichert die Satellitenfernseh- und -radiokanäle nacheinander.

## 7.3.1 Antennentyp

### 7.3.1.1 Weiter

Wählen Sie die Option „Weiter“, wenn Ihr Fernseher an ein Satellitensystem angeschlossen ist, das nur einen Satelliten empfängt.

Wenn die Option „Weiter“ ausgewählt ist, stehen die Optionen „Betreiber suchen“ und „Vollständige Kanalsuche“ zur Verfügung. Wählen Sie eine Installationsoption aus und drücken Sie OK oder die rechte Pfeiltaste, um fortzufahren.

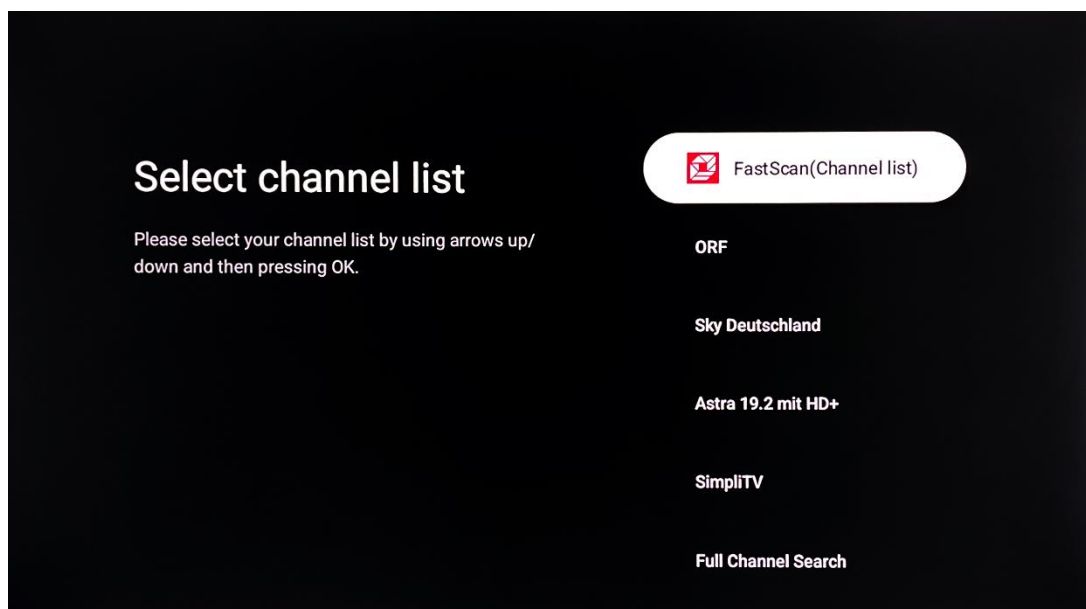

**Hinweis:** Die Betreiber- und Vollkanalsuche ist je nach ausgewähltem Land möglicherweise nicht verfügbar.

**Betreiber-Scan:**

Markieren Sie den gewünschten Betreiber und drücken Sie OK, um Ihre Auswahl zu bestätigen. Drücken Sie dann die rechte Richtungstaste, um mit dem Betreiberscan fortzufahren. Sie können nur einen Betreiber aus der Liste auswählen. Die gefundenen TV-/Radiokanäle werden entsprechend der LCN-Reihenfolge des ausgewählten Betreibers sortiert.

### **Vollständige Kanalsuche:**

Mit der Suchoption „Vollständige Kanalsuche“ werden die ausgewählten Satelliten von der niedrigsten bis zur höchsten Satellitentransponderfrequenz durchsucht und die gespeicherten TV-/Radiosender entsprechend dem Suchfortschritt in keiner bestimmten Reihenfolge nacheinander aufgelistet.

### **7.3.1.2 Mehr**

Wählen Sie die Option „Mehr“, wenn Ihr Fernseher an ein Satellitensystem für den Empfang mehrerer Satelliten oder an ein Unicable-Satellitensystem angeschlossen ist.

Sie sehen den folgenden Bildschirm mit einigen verfügbaren Verbindungsoptionen. Wählen Sie eine dieser Optionen, die für Ihr Heim-Satelliteninstallationsnetzwerk zutrifft. Je nach ausgewähltem Antennentyp können Sie möglicherweise verschiedene Satelliten einrichten.

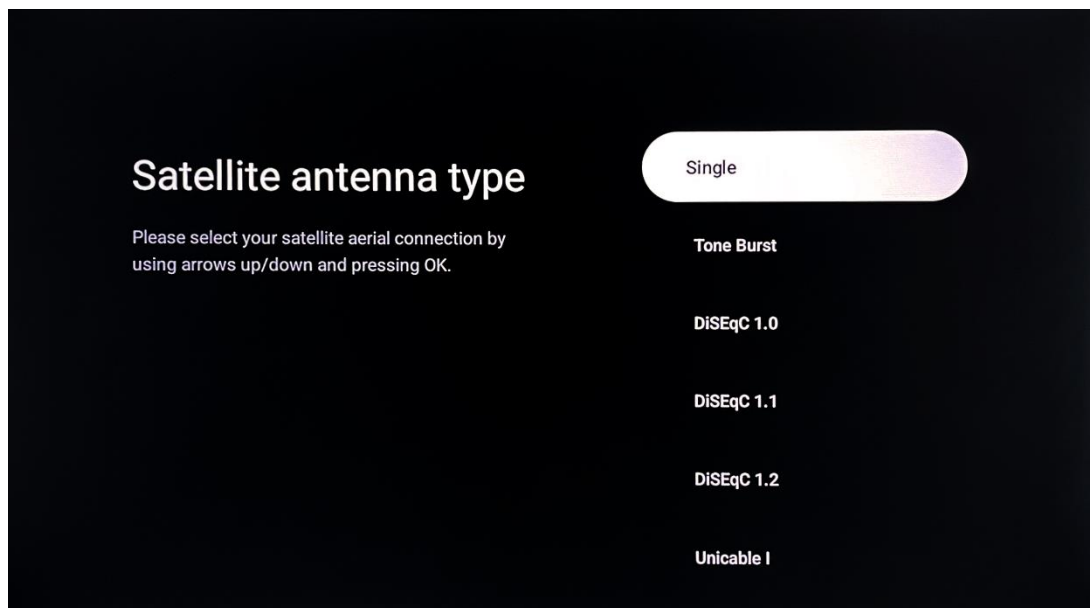

### **Satellitenantennentyp**

Die folgenden Satellitenantennenanschlusstypen sind verfügbar.

- **Einzel:** Satellitensystem mit Empfang von nur einem Satelliten.
- **Tone Burst:** Satellitensystem mit Empfang von zwei Satelliten
- **DiSEqC 1.0:** Satellitensystem mit Empfang von 1 bis 4 Satelliten.
- **DiSEqC 1.1:** Erweiterung des DiSEqC 1.0-Protokolls und ermöglicht die Steuerung von Multi-Feed-Systemen mit bis zu 64 LNBs (Satelliten) über das Antennenkabel.

- **DiSEqC 1.2:** wird zur Steuerung eines Motors für Drehsysteme verwendet. Der Motor kann verschiedene Positionen speichern, die dann über DiSEqC 1.2 automatisch angefahren werden.
- **Unicable I:** Unicable I ist ein Verfahren zur Verteilung von Satelliten-TV-Signalen in einem Satellitensystem. An eine einzige Leitung können mehrere Empfänger angeschlossen werden. Mit Unicable I können bis zu 8 Nutzer an ein Antennenkabel angeschlossen werden. Mehr über das Unicable-Verteilungssystem erfahren Sie im Menü „Kanäle“.
- **Unicable II:** Dieses Unicable II-Satellitensignalverteilungssystem, auch Jess Unicable genannt, basiert auf der digitalen Kanalstapelungstechnologie von Unicable I und ermöglicht Installationen mit bis zu 32 Satellitenempfängern, die über ein einziges Koaxialkabel angeschlossen sind.

#### **Hinweis:**

Sie können mehrere DVB-Signaltuner einrichten und so Live-Fernsehkkanäle verschiedener Sendertypen und Anbieter empfangen.

#### **Hinweis:**

Sobald die Kanalsuche auf dem ausgewählten TV-Tuner abgeschlossen ist, wählen Sie „Nächster Schritt“, wenn Sie keine weiteren TV-Tuner konfigurieren möchten.

## **8 Einrichten Ihres Google TV**

In diesem Installationsschritt werden das System und die ausgewählten Anwendungen automatisch installiert. Der Installationsvorgang ist damit abgeschlossen.

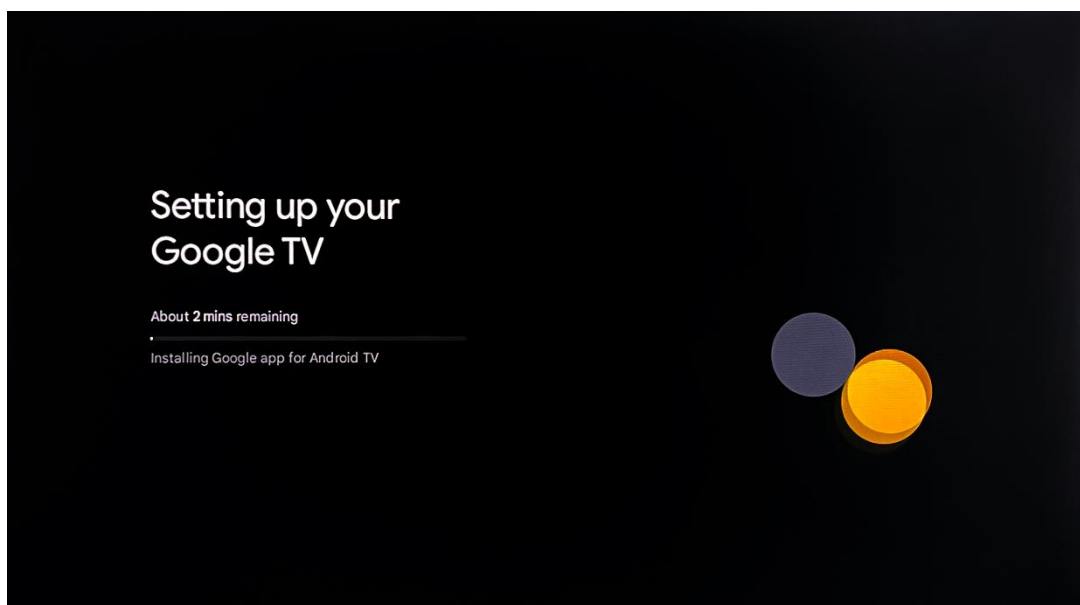

Am Ende der Einrichtung haben Sie die Möglichkeit, entweder ein weiteres Google-Konto hinzuzufügen, ein Kinderprofil zu erstellen oder ohne weitere Optionen mit Google TV fortzufahren.



### **Zusätzliche Google-Konten**

Sie können Konten für Familienmitglieder oder Mitbewohner hinzufügen. So kann jeder Nutzer ein personalisiertes TV-Erlebnis genießen, das auf seinen Vorlieben basiert.

### **Kinderprofil**

Kinderprofile sind auf Sicherheit ausgelegt. Es können nur kindgerechte Apps heruntergeladen werden, und Sie können steuern, auf welche vorhandenen Apps auf dem Fernseher das Kind zugreifen kann.

### **Zu Google TV**

Fahren Sie ohne weitere Kontooptionen mit Google TV fort.

## **9 Startbildschirm**

Der Startbildschirm ist das Herzstück Ihres Fernsehers. Über den Startbildschirm können Sie alle installierten Anwendungen starten, die Live-TV-Anwendung zum Fernsehen starten, einen Film aus verschiedenen Streaming-Anwendungen ansehen oder zu einem an den HDMI-Anschluss angeschlossenen Gerät wechseln. Außerdem können Sie jederzeit den Betrieb einer Anwendung beenden und zum Startbildschirm zurückkehren, indem Sie die Home-Taste auf der Fernbedienung drücken.

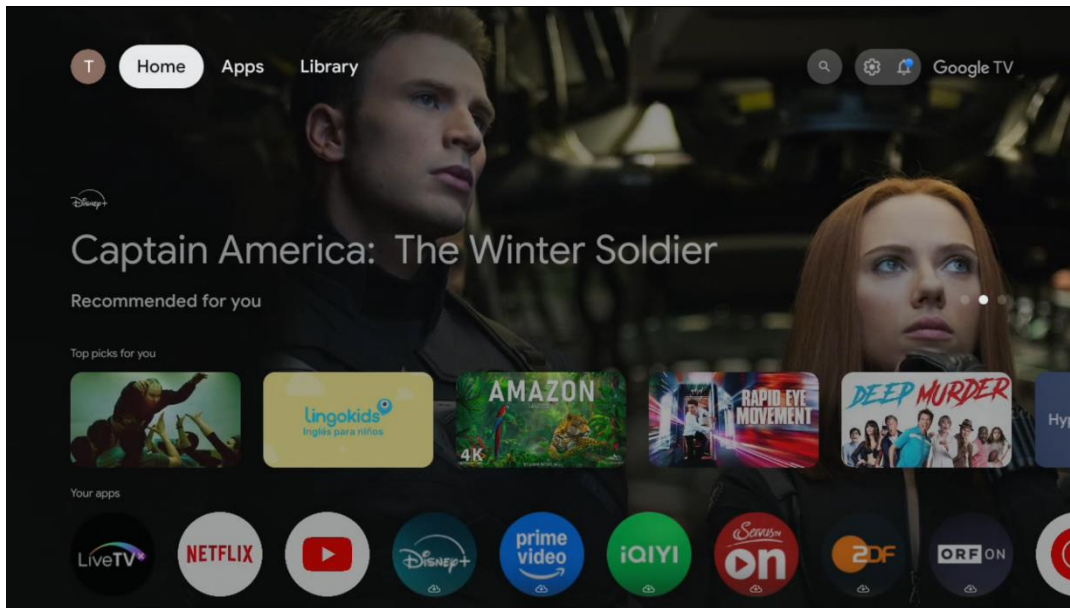

\* Je nach den Einstellungen Ihres Fernsehgeräts und der Länderauswahl bei der Ersteinrichtung kann das Startmenü unterschiedliche Elemente enthalten.

In der ersten Zeile werden Ihnen die Streaming-Inhalte der auf Ihrem Fernseher installierten Streaming-Anwendungen entsprechend Ihren Suchkriterien in Ihrem Suchverlauf vorgeschlagen. Hier finden Sie auch die direkte Auswahl der zuletzt ausgewählten TV-Eingangsverbindung. Die zweite Zeile ist die Anwendungszeile. In dieser ersten Zeile finden Sie die wichtigsten Anwendungen für Streaming-Dienste wie Netflix oder YouTube sowie Live-TV und MMP (Multimedia-Player). In dieser Zeile finden Sie auch das Auswahlfeld mit der zuletzt ausgewählten Eingangsquelle.

Wählen Sie die Anwendung mit den Richtungstasten Ihrer Fernbedienung aus und bestätigen Sie Ihre Auswahl mit der OK-Taste, um die ausgewählte Anwendung zu starten.

Wählen Sie die Anwendung aus und halten Sie die OK-Taste gedrückt, um die ausgewählte Anwendung aus der ersten Zeile der Favoriten zu entfernen, an eine neue Position zu verschieben oder zu starten.

Wählen Sie die letzte Auswahltaste „Alle anzeigen“, um alle auf Ihrem Fernseher installierten Anwendungen anzuzeigen, zu starten oder deren Reihenfolge zu bearbeiten.

Die Bedienung der Live-TV-Anwendung und des Multimedia-Players wird in einem separaten Menükapitel erläutert.

Weiter unten auf dem Startbildschirm finden Sie zusätzliche Kanäle, die nach Genre oder Streaming-Inhaltskategorie angezeigt werden.

## 9.1 Google-Konto

Navigieren Sie zu Ihrem Profil-Symbol in der oberen linken Ecke und drücken Sie „OK“. Markieren Sie das Profil-Symbol und drücken Sie „OK“.

Hier können Sie Ihre Profileinstellungen ändern, ein neues Google-Konto hinzufügen oder bereits vorhandene Konten verwalten.

## 9.2 Apps

Wählen Sie auf dem Startbildschirm die Registerkarte „Apps“, um die auf Ihrem Fernseher installierten Anwendungen anzuzeigen. Markieren Sie eine Suchleiste, um den Namen einer Anwendung einzugeben, die Sie aus dem Google Play Store installieren möchten.

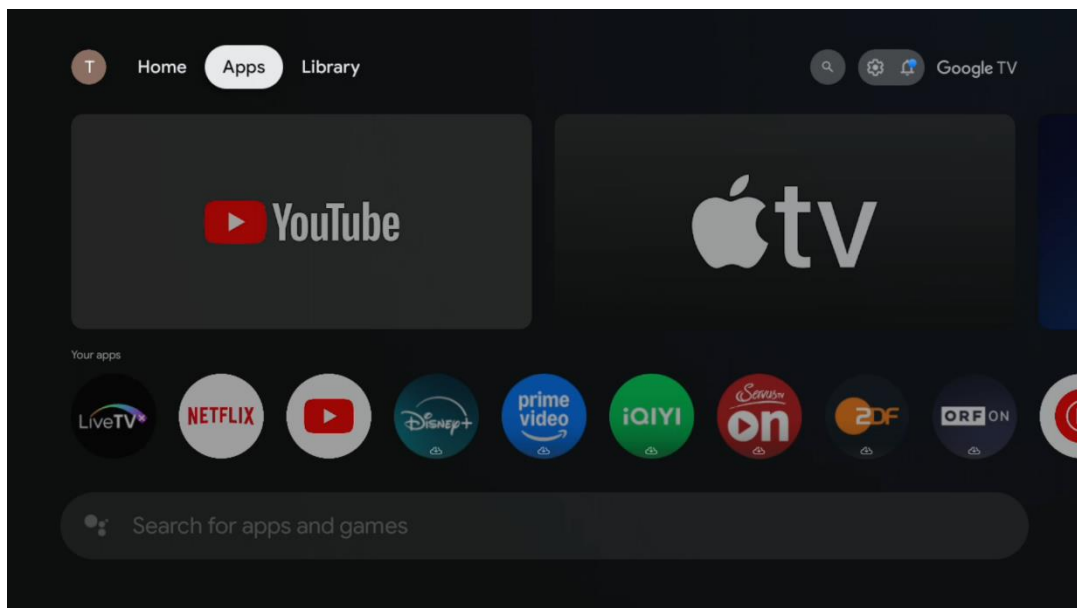

## 9.3 Bibliothek

Wählen Sie auf der Startseite die Registerkarte „Bibliothek“, um Streaming-Inhalte wiederzugeben, die Sie bereits auf Ihrem Fernseher oder Mobilgeräten wie Ihrem Mobiltelefon oder Tablet mit Ihrem Google-Konto gekauft oder ausgeliehen haben.

## 9.4 Google TV-Suche

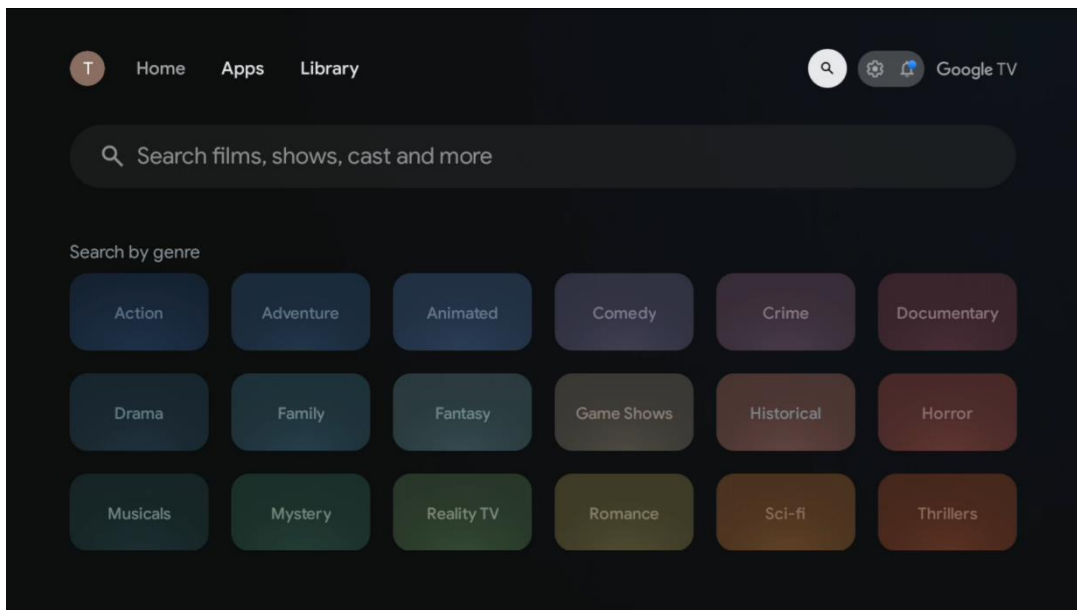

Die Suchwerkzeuge befinden sich oben links auf dem Bildschirm. Sie können entweder ein Wort über die virtuelle Tastatur eingeben, um eine Suche zu starten, oder die Sprachsuche über das in Ihrer Fernbedienung integrierte Mikrofon ausprobieren. Bewegen Sie den Fokus auf die gewünschte Option und drücken Sie OK, um fortzufahren.

**Sprachsuche:** Drücken Sie das Mikrofonsymbol, um die Sprachsuche zu starten. Das Google-Sprachsuchfeld wird oben auf dem Bildschirm angezeigt. Stellen Sie Ihre Frage an Google und Ihr Fernseher antwortet Ihnen. Für lokale Suchbegriffe ist es wichtig, dass die Menüsprache des Fernsehers auf die lokale Sprache eingestellt ist.

**Tastatursuche:** Wählen Sie die Suchleiste und drücken Sie „OK“. Die virtuelle Google-Tastatur wird auf dem Bildschirm angezeigt. Geben Sie die Frage ein, die Sie beantwortet haben möchten.

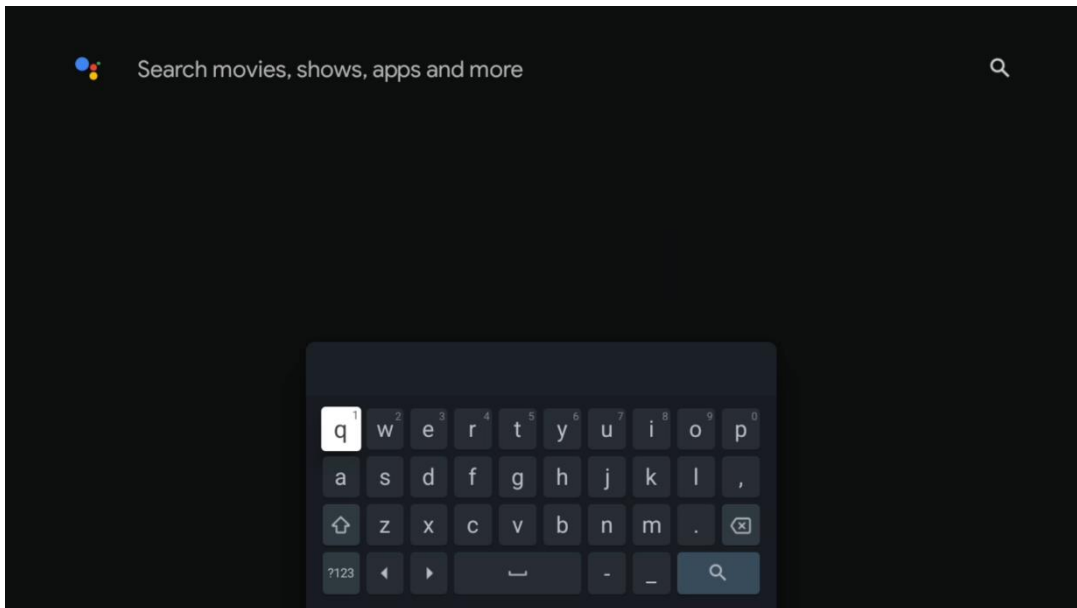

## 9.5 Benachrichtigungen

Die Benachrichtigungsschaltfläche wird nur angezeigt, wenn eine oder mehrere ungelesene Benachrichtigungen vorliegen. Um diese zu überprüfen, navigieren Sie bitte zum Symbol „Einstellungen“, woraufhin sich das Untermenü öffnet. Am unteren Rand des Untermenüs finden Sie alle aktuellen Benachrichtigungen.

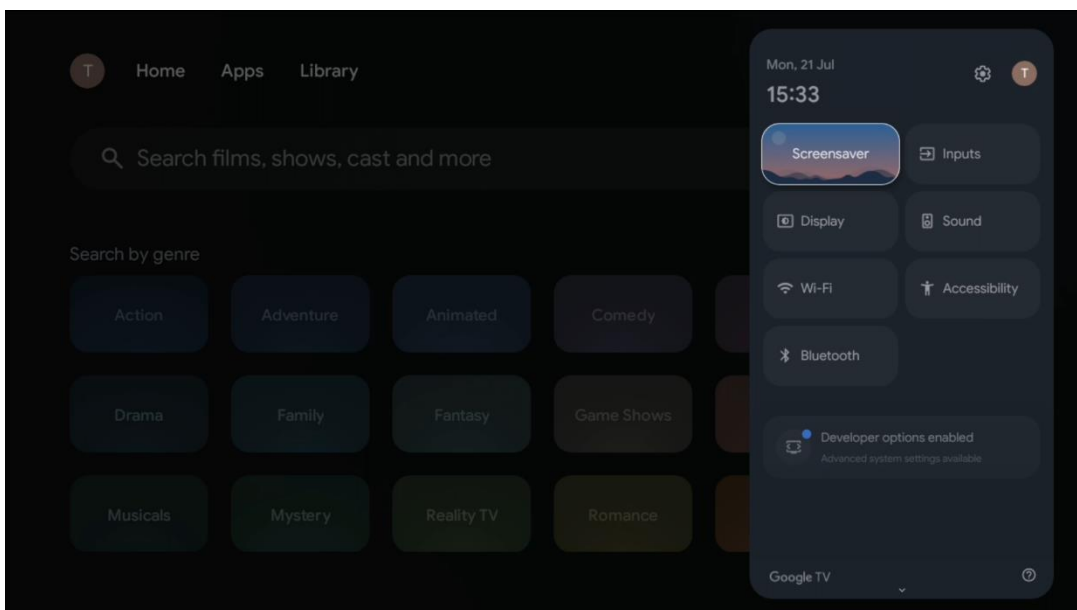

## 10 Einstellungen

Um die vollständige Liste der verfügbaren Einstellungen aufzurufen, rufen Sie bitte den Startbildschirm auf, indem Sie auf die Schaltfläche „Startbildschirm“ (Symbol) drücken, und navigieren Sie zur Schaltfläche „Einstellungen“ (Symbol) in der rechten oberen Ecke.

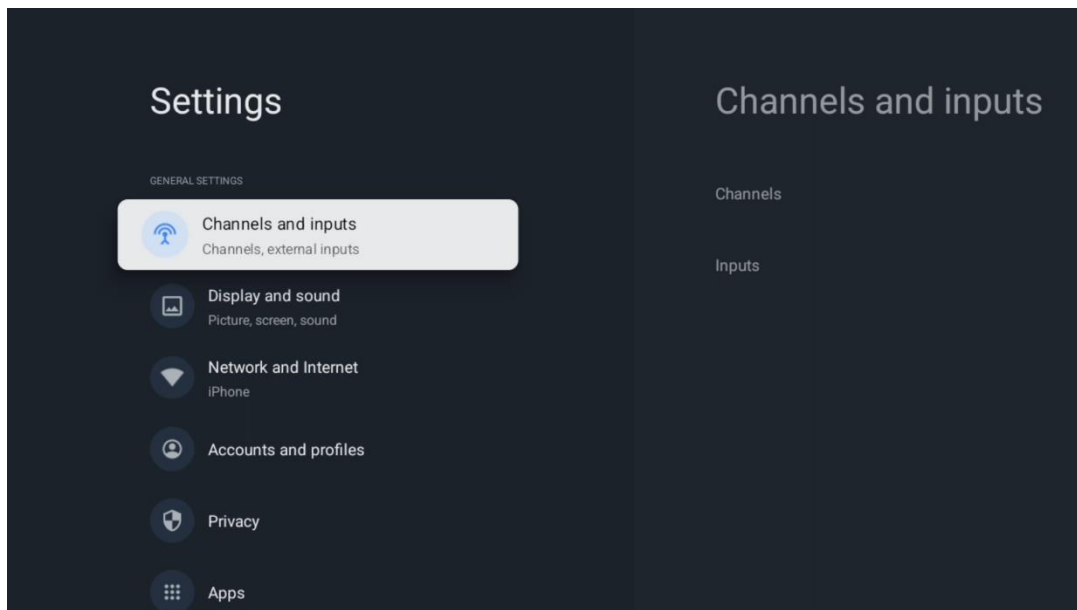

\* Die obigen Abbildungen dienen nur als Referenz. Einzelheiten entnehmen Sie bitte dem Produkt.

## 10.1 Kanäle und Eingänge

In diesem Menübereich werden die Einstellungen für den Kanalsuchlauf und die verfügbaren Eingänge angezeigt.

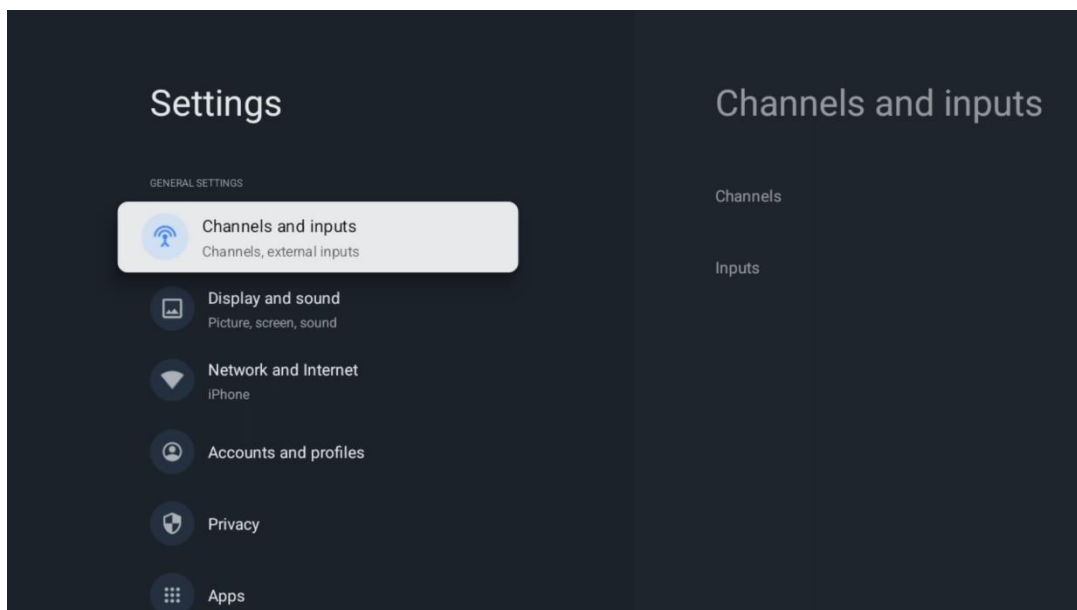

### 10.1.1 Kanäle

In diesem Menü können Sie den Empfangstuner-Installationsmodus entsprechend Ihrem TV-Signalempfangstyp auswählen: Analog, Antenne, Kabel oder Satellit.

Wählen Sie den Modus und drücken Sie „OK“, um mit der Abstimmung fortzufahren.

### 10.1.1.1 Analog

**Kanalsuche:** Drücken Sie die OK-Taste auf der Fernbedienung, um die automatische Suche nach analogen Kanälen durchzuführen. Wenn der Suchvorgang abgeschlossen ist, drücken Sie die Zurück-Taste, um zum vorherigen Menü zurückzukehren.

**Scan aktualisieren:** Drücken Sie die OK-Taste auf der Fernbedienung, um die automatische Suche zur Aktualisierung der Kanalliste durchzuführen, wodurch neue Kanäle hinzugefügt oder die Informationen der aktuellen Kanäle aktualisiert werden.

**Analoge manuelle Suche:** Drücken Sie die OK-Taste, um manuell eine Startfrequenz und die Suchrichtung auszuwählen.

### 10.1.1.2 Antenne

**Kanalsuche:** Drücken Sie die OK-Taste auf der Fernbedienung, um die automatische Suche nach DVB-T/T2-Kanälen durchzuführen. Wenn der Suchvorgang abgeschlossen ist, drücken Sie die Zurück-Taste, um zum vorherigen Menü zurückzukehren.

**Scan aktualisieren:** Zuvor hinzugefügte Kanäle werden nicht gelöscht, aber alle neu gefundenen Kanäle werden in der Kanalliste gespeichert.

**Einzelner RF-Scan:** Wählen Sie den RF-Kanal mit den Pfeiltasten nach rechts/links aus. Der Signalpegel und die Signalqualität des ausgewählten Kanals werden angezeigt. Drücken Sie OK, um den Scan auf dem ausgewählten RF-Kanal zu starten. Die gefundenen Kanäle werden in der Kanalliste gespeichert.

**Manuelles Service-Update:** Mit dieser Funktion wird die Aktualisierung der empfangbaren TV-/Radiokanäle manuell gestartet.

**LCN:** Legen Sie Ihre Präferenz für LCN fest. LCN ist das logische Kanalnummernsystem, das verfügbare Sendungen nach einer erkennbaren Kanalnummernfolge organisiert (sofern verfügbar).

Kanalsuchlauf – Legen Sie Ihre bevorzugte Suchlaufart fest.

**Kanalspeichertyp:** Legen Sie Ihre bevorzugte Speichervariante fest.

**Automatische Kanalaktualisierung:** Diese Funktion aktiviert die automatische Aktualisierung der Kanäle. Wenn Sie die Kanäle individuell sortiert haben, um eine bestimmte Reihenfolge beizubehalten, sollten Sie diese Funktion deaktiviert lassen.

**Kanalaktualisierungsmeldung:** Diese Funktion aktiviert die automatische Kanalaktualisierung. Aktivieren Sie diese Funktion, wenn Sie Benachrichtigungen auf dem Bildschirm erhalten möchten, wenn neue Kanäle verfügbar sind.

### 10.1.1.3 Kabel

**Kanalsuche:** Der Smart TV sucht nach digitalen und analogen Kanälen, die über Kabel empfangen werden können. Je nach Land werden bei der Erstinstallation optionale DVB-C-Kabelanbieter angeboten und auf dem Bildschirm „Kanalsuche“ aufgelistet. Wenn Sie das DVB-C-Signal von einem nicht dedizierten Kabelfernsehanbieter empfangen, wählen Sie die Option Andere. Drücken Sie OK, um die Kanalsuche zu starten. Im Menü Kanalsuche können Sie eine der drei Optionen für die Kanalsuche auswählen: Voll, Erweitert oder Schnell.

- **Vollständig:** Automatische Suche nach allen verfügbaren DVB-C-Kanälen.
- **Schnell:** Automatische Suche nach allen verfügbaren DVB-C-Kanälen. Bei dieser Suche werden alle verfügbaren Kabel-Transponder mit den Standardsymbolen durchsucht.
- **Erweitert:** Automatische Suche nach allen verfügbaren DVB-C-Kanälen. Für diese Option müssen Sie die Empfangsparameter, die Frequenz und die Netzwerk-ID des DVB-C-Anbieters eingeben. Bei dieser Suchoption werden die Kanäle nach der LCN der Kabelanbieter sortiert.

**Einzelner RF-Scan:** Manuelle Suche nach DVB-C-Kanälen nach Transponderfrequenz.

**LCN:** LCN-Optionen für die DVB-C-Kanalsuche.

**Kanalsuchtyp:** Legen Sie Ihre bevorzugte Suchart fest.

**Kanalspeichertyp:** Legen Sie Ihre bevorzugte Speichervariante fest.

**Automatische Kanalaktualisierung:** Neue Kanäle werden von den ausgewählten Betreibern automatisch aktualisiert.

**Kanalaktualisierungsmeldung:** Die Meldung wird angezeigt, wenn neue Kanäle verfügbar sind.

### 10.1.1.4 Satellit

Zunächst müssen Sie den gewünschten Kanalinstallationsmodus auswählen.

**Kanalinstallationsmodus:** Bevorzugter Satellit

- **Satellit erneut suchen:** Der Satellitensuchvorgang wird erneut durchgeführt.
- **Satellitenaktualisierung:** Wenn Sie die Scan-Funktion auswählen, werden die empfangbaren Satelliten und die entsprechenden DiSEqC-Einstellungen automatisch ermittelt und die neuen Kanäle hinzugefügt.
- **Manuelle Satelliteneinstellung:** Wählen Sie den Satelliten, auf dem Sie die manuelle Suche nach dem Satellitentransponder durchführen möchten, und drücken Sie OK. Stellen Sie die genauen Empfangsparameter des gewünschten Satellitentransponders ein (Frequenz, Symbolrate und Polarisation). Vergewissern Sie sich, dass die

Signalqualität und der Signalpegel einen ausreichenden Wert anzeigen, und drücken Sie die Zurück-Taste. Drücken Sie die rechte Richtungstaste, um die Suche zu starten. Die gefundenen Programme werden am Ende der Programmliste gespeichert.

- **Automatische Kanalaktualisierung:** Diese Funktion aktiviert die automatische Aktualisierung der Kanäle. Wenn Sie die Kanäle individuell sortiert haben, um eine bestimmte Reihenfolge beizubehalten, sollten Sie diese Funktion deaktiviert lassen.
- **Kanalaktualisierungsmeldung:** Diese Funktion aktiviert die automatische Kanalaktualisierung. Aktivieren Sie diese Funktion, wenn Sie Benachrichtigungen auf dem Bildschirm erhalten möchten, wenn neue Kanäle verfügbar sind.

#### **Kanalinstallationsmodus: Allgemeiner Satellit**

- **Satellitensuche wiederholen:** Die Satellitensuche wird erneut durchgeführt. Optional können Sie einen weiteren empfangbaren Satelliten aktivieren und zur automatischen Suche hinzufügen. Wählen Sie einen anderen Satelliten aus und drücken Sie OK. Stellen Sie die genauen Empfangsparameter des gewünschten Satelliten, die DiSEqC-Verbindungen und die Empfangsparameter eines empfangbaren Satellitentransponders (Frequenz, Symbolrate und Polarisation) ein. Vergewissern Sie sich, dass die Signalqualität und der Signalpegel einen ausreichenden Wert anzeigen, und drücken Sie die Zurück-Taste. Drücken Sie die rechte Richtungstaste, um den Suchlauf zu starten. Die gefundenen Programme werden am Ende der Programmliste gespeichert.
- **Satelliten-Update:** Der Sendersuchlauf der ausgewählten Satelliten wird gestartet und neue Sender werden automatisch zur Senderliste hinzugefügt.
- **Manuelle Satelliteneinstellung:** Wählen Sie den Satelliten, auf dem Sie die manuelle Suche nach dem Satellitentransponder durchführen möchten, und drücken Sie OK. Stellen Sie die genauen Empfangsparameter des gewünschten Satellitentransponders ein (Frequenz, Symbolrate und Polarisation). Vergewissern Sie sich, dass die Signalqualität und der Signalpegel einen ausreichenden Wert anzeigen, und drücken Sie die Zurück-Taste. Drücken Sie die rechte Richtungstaste, um die Suche zu starten. Die gefundenen Programme werden am Ende der Programmliste gespeichert.
- **Automatische Kanalaktualisierung:** Diese Funktion aktiviert die automatische Aktualisierung der Kanäle. Wenn Sie die Kanäle individuell sortiert haben, um eine bestimmte Reihenfolge beizubehalten, sollten Sie diese Funktion deaktiviert lassen.
- **Kanalaktualisierungsmeldung:** Diese Funktion aktiviert die automatische Kanalaktualisierung. Aktivieren Sie diese Funktion, wenn Sie Benachrichtigungen auf dem Bildschirm erhalten möchten, wenn neue Kanäle verfügbar sind.

#### **10.1.1.5 Automatische Kanalaktualisierung**

Diese Funktion aktiviert die automatische Kanalaktualisierung. Standardmäßig ist sie deaktiviert. Wenn Sie Kanäle individuell sortiert haben, um eine bestimmte Reihenfolge beizubehalten, sollten Sie diese Funktion deaktiviert lassen.

### **10.1.1.6 Kanalaktualisierungsmeldung**

Diese Funktion aktiviert automatische Kanalaktualisierungen. Standardmäßig ist sie deaktiviert. Aktivieren Sie diese Funktion, wenn Sie Benachrichtigungen auf dem Bildschirm erhalten möchten, wenn neue Kanäle verfügbar sind.

## **10.2 Eingänge**

Eingang umschalten – Hier können Sie zwischen dem Startbildschirm, Live-TV und allen Geräten navigieren, die über die Composite- oder HDMI-Anschlüsse des Fernsehers verbunden sind.

Eingänge verwalten – Hier können Sie ausgewählte Verbindungen ein- oder ausblenden, die PIN-Sperre aktivieren und Namen bearbeiten.

Hier können Sie auch „Standby bei keinem Signal“ für ausgewählte Anschlüsse und die HDMI-EDID-Version einstellen.

Hier finden Sie Informationen zu den an die HDMI-Eingänge Ihres Fernsehers angeschlossenen Geräten und zu den HDMI-CEC-Betriebsoptionen.

### **Consumer Electronic Control (CEC)**

Mit der CEC-Funktion Ihres Fernsehers können Sie ein angeschlossenes Gerät mit der Fernbedienung des Fernsehers bedienen. Diese Funktion verwendet HDMI CEC (Consumer Electronics Control) zur Kommunikation mit den angeschlossenen Geräten. Die Geräte müssen HDMI CEC unterstützen und über eine HDMI-Verbindung verfügen.

Die CEC-Funktion ist bei Auslieferung des Fernsehers aktiviert. Stellen Sie sicher, dass alle CEC-Einstellungen auf dem angeschlossenen CEC-Gerät richtig konfiguriert sind. Die CEC-Funktion hat je nach Marke unterschiedliche Bezeichnungen. Die CEC-Funktion funktioniert möglicherweise nicht mit allen Geräten. Wenn Sie ein Gerät mit HDMI CEC-Unterstützung an Ihren Fernseher anschließen, wird die entsprechende HDMI-Eingangsquelle in den Namen des angeschlossenen Geräts umbenannt.

Um das angeschlossene CEC-Gerät zu bedienen, wählen Sie die entsprechende HDMI-Eingangsquelle im Menü „Eingänge“ auf dem Startbildschirm. Oder drücken Sie die Taste „Quelle“, wenn sich der Fernseher im Live-TV-Modus befindet, und wählen Sie „ “ die entsprechende HDMI-Eingangsquelle aus der Liste. Um diesen Vorgang zu beenden und den Fernseher wieder über die Fernbedienung zu steuern, drücken Sie die Taste „Quelle“ auf der Fernbedienung, die weiterhin funktionsfähig ist, und wechseln Sie zu einer anderen Quelle.

Die TV-Fernbedienung kann das Gerät automatisch steuern, sobald die angeschlossene HDMI-Quelle ausgewählt wurde. Allerdings werden nicht alle Tasten an das Gerät weitergeleitet. Nur Geräte, die die CEC-Fernbedienungsfunktion unterstützen, reagieren auf die TV-Fernbedienung.

**Globale CEC-Steuerung:** Wenn diese Option aktiviert ist, können der Fernseher und das angeschlossene Gerät über CEC gegenseitig gesteuert werden.

**Fernsehen darf angeschlossene Geräte ausschalten:** Wenn diese Funktion aktiviert ist, werden beim Ausschalten des Fernsehers auch alle angeschlossenen Geräte ausgeschaltet, die CEC (Consumer Electronics Control) unterstützen.

**Angeschlossene Geräte dürfen den Fernseher einschalten:** Wenn diese Funktion aktiviert ist, wird beim Ausschalten des an den HDMI-Anschluss angeschlossenen Geräts auch der Fernseher ausgeschaltet.

## 10.3 Anzeige und Ton

Passen Sie die Einstellungen für Bild, Bildschirm, Ton und Audioausgabe nach Ihren Wünschen an.

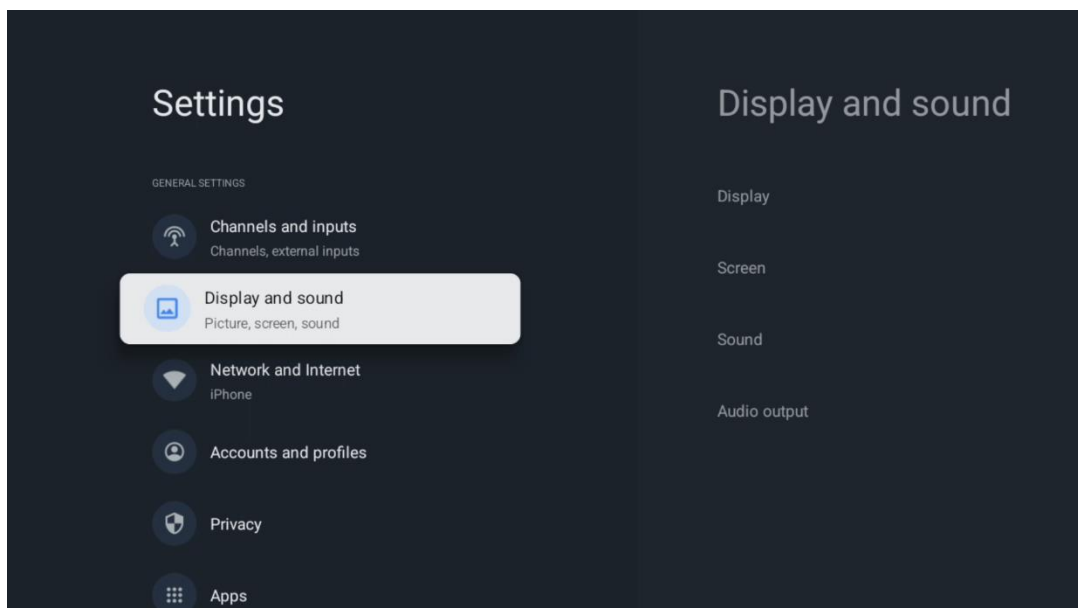

### 10.3.1 Anzeige

Hier können Sie die Bildeinstellungen anpassen.

#### 10.3.1.1 Bildmodus

Bei der Erstinstallation des Fernsehers ist standardmäßig der Bildmodus „Energiesparen“ eingestellt. Wählen Sie eine der voreingestellten Bildmodi aus oder passen Sie die Bildeinstellungen manuell nach Ihren Wünschen im „Benutzermodus“ an (siehe 10.3.1.2).

### 10.3.1.2 Manuelle Bildanpassung

Mögliche Einstellungen:

- **Hintergrundbeleuchtung:** Ändert die Helligkeit der Hintergrundbeleuchtung und passt damit die Helligkeit des TV-Bildschirms an.
- **Helligkeit:** Ändert die Helligkeit des Fernsehers von dunkler zu heller.
- **Kontrast:** Ändert den Kontrast, indem die Bildhelligkeit oder die Weißhelligkeit angepasst wird, wodurch sich die Helligkeit aller Farben ändert.
- **Sättigung:** Ändert den Sättigungsgrad und passt die Intensität oder Lebendigkeit der Farben auf dem Bildschirm an.
- **Farbton:** Ändert die Winkelrepräsentation der Farbwerte in einem Bild. Durch Anpassen des Wertes werden die Farben im gesamten Bild neu zugeordnet.
- **Schärfe:** Ändert die Schärfe und passt die Kantenverbesserung an

### 10.3.1.3 Erweiterte Einstellungen

- **Bild aus:** Mit dieser Funktion können Sie den Bildschirm ausschalten, während die Audiowiedergabe fortgesetzt wird. Ideal zum Hören von Musik, Podcasts oder Streaming-Diensten wie YouTube, Spotify oder Radio-Apps, ohne das Display zu verwenden.
- **Farbtemperatur:** Stellen Sie Ihre bevorzugte Farbtemperatur ein. Die Optionen „Benutzer“, „Kalt“, „Standard“ und „Warm“ stehen zur Verfügung. Sie können die Werte für Rot, Grün und Blau manuell anpassen. Wenn einer dieser Werte manuell geändert wird, wird die Option „Farbtemperatur“ auf „Benutzer“ geändert, sofern nicht bereits „Benutzer“ eingestellt ist.
- **Dolby Vision-Benachrichtigung:** Sie können diese Benachrichtigungsfunktion aktivieren oder deaktivieren, um zu steuern, ob beim Start der Wiedergabe von Dolby Vision-Inhalten eine Popup-Meldung auf dem Bildschirm angezeigt wird.
- **Aktiviert:** Eine kleine Benachrichtigung wird auf dem Bildschirm angezeigt (normalerweise in der oberen rechten Ecke), die darauf hinweist, dass Dolby Vision aktiv ist, wenn Sie kompatible Inhalte (z. B. von Netflix, Disney+ oder UHD Blu-ray) wiedergeben.
- **Deaktiviert:** Der Fernseher aktiviert Dolby Vision weiterhin automatisch für unterstützte Inhalte, zeigt jedoch keine Bestätigungsmeldung auf dem Bildschirm an.
- **HDR:** Die HDR-Einstellung ist nur aktiv und kann nur geändert werden, wenn der Fernseher HDR-Inhalte (wie Dolby Vision, HDR10 oder HDR10+) anzeigt.
- **DNR:** Dynamische Rauschunterdrückung (DNR) ist ein Verfahren zur Entfernung von Rauschen aus digitalen oder analogen Signalen. Stellen Sie Ihre DNR-Einstellung auf „Niedrig“, „Mittel“, „Stark“ oder „Auto“ oder deaktivieren Sie sie, indem Sie „Aus“ wählen.
- **MPEG NR:** Die MPEG-Rauschunterdrückung bereinigt Blockrauschen um Konturen und Rauschen im Hintergrund. Stellen Sie die MPEG NR-Einstellung auf „Niedrig“, „Mittel“ oder „Stark“ oder deaktivieren Sie sie, indem Sie „Aus“ wählen.

- **Maximale Bildintensität:** Diese Option im Bildmenü (Ein/Aus) erhöht den Kontrast, die Helligkeit und die Schärfe deutlich.
- **Adaptive Luma-Steuerung:** Die adaptive Luma-Steuerung passt die Kontrasteinstellungen global entsprechend dem Inhaltshistogramm an, um tiefere Schwarztöne und hellere Weißtöne zu erzielen. Stellen Sie die adaptive Luma-Steuerung auf „Niedrig“, „Mittel“ oder „Stark“ ein oder deaktivieren Sie sie, indem Sie „Aus“ wählen.
- **Lokale Kontraststeuerung:** Die lokale Kontrastverbesserung versucht, großflächige Hell-Dunkel-Übergänge zu verstärken, ähnlich wie die Schärfung mit einer „Unschärf maskieren“-Funktion kleine Kanten hervorhebt.
- **Dynamischer Farbverstärker:** Verbessert die Farbdarstellung durch Anpassung der Farbmessung, um eine lebendigere und natürlichere Farbwiedergabe zu erzielen.
- **Hautton:** Mit der Option „Hautton“ können Sie die Hautfarben in den Bildern verfeinern, ohne die anderen Farben auf dem Bildschirm zu beeinflussen.
- **DI-Filmmodus:** Diese Funktion dient zur Erkennung der Bildfrequenz von 3:2 oder 2:2 für Film Inhalte mit 24 fps und verbessert die Nebenwirkungen (wie Interlacing-Effekt oder Ruckeln), die durch diese Pull-Down-Methoden verursacht werden. Stellen Sie den DI-Filmmodus auf „Auto“ oder deaktivieren Sie ihn, indem Sie ihn auf „Aus“ setzen. Dieser Punkt ist nicht verfügbar, wenn der Spielmodus oder der PC-Modus (optional) aktiviert ist.
- **Blue Stretch:** Das menschliche Auge nimmt kühlere Weißtöne als helleres Weiß wahr. Die Blue Stretch-Funktion ändert den Weißabgleich mittlerer bis hoher Graustufen zu einer kühleren Farbtemperatur. Schalten Sie die Blue Stretch-Funktion ein oder aus.
- **Gamma:** Stellen Sie Ihre Gamma-Einstellung ein. Die Optionen „Dunkel“, „Mittel“ und „Hell“ sind verfügbar.
- **Spiel:** Der Spielmodus ist ein Modus, in dem einige Bildverarbeitungsalgorithmen reduziert werden, um mit Videospiele mit schnellen Bildraten Schritt zu halten. Schalten Sie die Spielmodus-Funktion ein oder aus.
- **PC-Modus:** Der PC-Modus ist nur verfügbar, wenn der Fernseher einen über HDMI angeschlossenen Computer erkennt. Wenn Sie eine Streaming-App oder USB-Medien verwenden oder Fernsehen schauen, ist dieser Modus nicht verfügbar.
- **MEMC:** Bewegungsabschätzung, Bewegungskompensation. Hierbei handelt es sich um eine Videoverarbeitungstechnologie, die Bewegungen auf Ihrem Bildschirm flüssiger erscheinen lässt. MEMC erstellt künstliche Zwischenbilder zwischen den tatsächlichen Bildern eines Videos. So kann beispielsweise ein Video mit 24 Bildern pro Sekunde auf 60 Bilder pro Sekunde oder mehr geglättet werden. Dadurch erscheinen Bewegungen (wie schnelle Aktionen, Sport oder Schwenks) flüssiger.
- **HDMI-RGB-Bereich:** Der HDMI-RGB-Bereich bezieht sich darauf, wie die Schwarz- und Weißwerte (der Helligkeitsbereich) über HDMI übertragen werden – speziell für RGB-Farbsignale.
- **Farbraum:** Definiert das vom Fernseher unterstützte Farbspektrum und beeinflusst die Farbtiefe und Farbgenauigkeit auf dem Bildschirm.

- **Geringes Blaulicht:** Anzeigeeinstellung oder Technologie, die die Menge des von Ihrem Bildschirm ausgestrahlten Blaulichts reduziert – insbesondere im hochenergetischen sichtbaren (HEV) Bereich des Spektrums.
- **Farbtuner:** Farbsättigung, Farbton und Helligkeit können für Rot, Grün, Blau, Cyan, Magenta, Gelb und Hauttöne (Hautfarbe) angepasst werden, um ein lebendigeres oder natürlicheres Bild zu erzielen. Stellen Sie die Werte für Farbton, Farbe, Helligkeit, Versatz und Verstärkung manuell ein. Aktivieren Sie „Highlight“ und drücken Sie „OK“, um diese Funktion einzuschalten.
- **11-Punkt-Weißabgleich:** Die Weißabgleichsfunktion kalibriert die Farbtemperatur des Fernsehers in detaillierten Graustufen. Durch visuelle oder messbare Anpassungen kann die Gleichmäßigkeit der Graustufen verbessert werden. Passen Sie die Stärke der Farben Rot, Grün und Blau sowie den Verstärkungswert manuell an. Markieren Sie „Aktivieren“ und drücken Sie OK, um diese Funktion zu aktivieren.

#### 10.3.1.4 Auf Standard zurücksetzen

Setzen Sie die Videoeinstellungen auf die Werkseinstellungen zurück.

**Hinweis:** Je nach der aktuell eingestellten Eingangsquelle sind einige Menüoptionen möglicherweise nicht verfügbar.

### 10.3.2 Bild

Im Menü „Bildschirm“ können Sie verschiedene Einstellungen für die Anzeige von Videosignalen externer Geräte steuern, die über HDMI an Ihren Fernseher angeschlossen sind.

Dieses Menü dient speziell zur Anpassung des Bildes von externen Quellen wie Blu-ray-Playern, Spielekonsolen oder Set-Top-Boxen.

Verfügbare Einstellungen:

- **Auto:** Wählt automatisch das optimale Seitenverhältnis basierend auf dem eingehenden Signal.
- **Super-Zoom:** Vergrößert das Bild auf die Bildschirmgröße und schneidet die Ränder leicht ab.
- **4:3:** Zeigt das Bild im Standardformat 4:3 an (mit schwarzen Balken an den Seiten).
- **Film erweitern 14:9:** Vergrößert das Bild auf ein Seitenverhältnis von 14:9 und gleicht dabei Bildgröße und Bildausschnitt aus.
- **Film erweitern 16:9:** Vergrößert das Bild auf das Breitbildformat 16:9.
- **Voll:** Streckt das Bild so, dass es den gesamten Bildschirm ausfüllt.
- **Unskaliert:** Zeigt das Bild ohne Skalierung an (1:1-Pixel-Zuordnung); ideal für PCs oder Geräte, die eine exakte Ausgabe erfordern.

**Hinweis:** Dieses Menü ist nur verfügbar, wenn eine aktive HDMI-Quelle ausgewählt ist, und ist möglicherweise nicht zugänglich, wenn integrierte Apps oder bestimmte Inhaltstypen (z. B. Dolby Vision) verwendet werden.

### 10.3.3 Ton

In diesem Menü können Sie die Tonausgabe des Fernsehers nach Ihren Vorlieben oder Ihrer Audioeinrichtung anpassen. Es umfasst voreingestellte Klangprofile, manuelle Einstellungsoptionen und erweiterte Audiofunktionen.

#### 10.3.3.1 Klangstil

Um den Ton einfach anzupassen, wählen Sie eines der vordefinierten Klangprofile aus:

- Benutzer
- Standard
- Lebhaft
- Sport
- Film
- Musik
- Nachrichten

Jedes Profil passt die Audioeinstellungen automatisch an den ausgewählten Inhaltstyp oder die Hörumgebung an.

#### 10.3.3.2 Grundeinstellungen

##### Zugriff auf manuelle Tonsteuerungen

So aktivieren Sie die manuelle Tonanpassung:

1. Stellen Sie den Klangstil auf „Benutzer“ ein.
2. Deaktivieren Sie „Dolby Audio Processing“.

Nachdem Sie diese Schritte ausgeführt haben, können Sie die folgenden Optionen manuell anpassen:

- **Balance:** Passt die Lautstärkebalance zwischen links und rechts für Lautsprecher und Kopfhörer an.
- **Bass:** Regelt den Pegel der tiefen Frequenzen.
- **Höhen:** Regelt die Lautstärke hoher Frequenzen.
- **Surround Sound (Ein/Aus):** Aktiviert oder deaktiviert die Surround-Sound-Simulation über die TV-Lautsprecher.
- **Equalizer-Details:** Optimiert einzelne Tonfrequenzen im Benutzermodus.  
Hinweis: Balance, Bass, Höhen, Surround Sound und Equalizer-Details sind nur verfügbar, wenn die Dolby-Audioverarbeitung deaktiviert ist.
- **Automatische Lautstärkeregelung:** Gleicht plötzliche Lautstärkeschwankungen (z. B. während Werbespots oder beim Kanalwechsel) automatisch aus.

### **Dolby-Audioverarbeitung**

Die Einstellung „Dolby Audio Processing“ wendet erweiterte Dolby-Verbesserungen an, um die Audioleistung Ihres Fernsehers zu verbessern.

- **Wenn aktiviert:**
  - Aktiviert die Dolby Audio-Technologie.
  - Verbessert den Ton durch:
    - Lautstärkeregelung
    - Dynamikbereichssteuerung
    - Verbesserung der Sprachverständlichkeit
    - Virtuellen Surround-Sound

Empfohlen für allgemeine Wiedergabe, insbesondere bei Verwendung der integrierten Lautsprecher des Fernsehers.

- **Wenn deaktiviert:**
  - Deaktiviert alle Dolby-Nachbearbeitungsfunktionen.
  - Ermöglicht den vollständigen Zugriff auf manuelle Tonanpassungen (wie oben aufgeführt).

### **10.3.3.3 Lautsprecher ein/aus**

Schaltet die internen Lautsprecher des Fernsehers ein oder aus. Dies ist nützlich, wenn Sie externe Audiosysteme verwenden.

### **10.3.3.4 Lautsprecherverzögerung**

Passen Sie die Audioverzögerung an, um die TV-Lautsprecher mit der Videowiedergabe oder externen Geräten zu synchronisieren.

Nützlich, wenn Sie Probleme mit der Lippensynchronisation feststellen.

### **10.3.3.5 HDMI eARC**

Die Einstellung „eARC“ (Enhanced Audio Return Channel) steuert, wie hochwertiger Ton vom Fernseher über HDMI an ein externes Gerät (z. B. eine Soundbar oder einen AV-Receiver) übertragen wird.

#### **Menüoptionen:**

- **AUTO**

Aktiviert eARC automatisch, wenn eine Verbindung zu einem eARC-kompatiblen Audiogerät besteht.

Unterstützt Formate mit hoher Bitrate wie:

  - Dolby Atmos (über TrueHD)
  - DTS-HD Master Audio

- Unkomprimiertes 5.1/7.1 PCM

Empfohlen für die Verwendung mit modernen Soundsystemen, die eARC unterstützen.

- **AUS**

Deaktiviert eARC. Es wird auf Standard-ARC zurückgesetzt, das Folgendes unterstützt:

- Dolby Digital
- DTS (komprimiert)
- Stereo-PCM

Verwenden Sie diese Einstellung, wenn Ihr Audiosystem eARC nicht unterstützt oder wenn Kompatibilitätsprobleme auftreten.

**Hinweis:** eARC erfordert einen eARC-kompatiblen HDMI-Anschluss und ein High-Speed-HDMI-Kabel mit Ethernet oder ein Ultra High-Speed-HDMI-Kabel.

Wählen Sie aus, wie der Fernseher Mehrkanalton in Zweikanal-Stereoton umwandelt.

Drücken Sie OK, um die verfügbaren Optionen anzuzeigen:

- Stereo
- Surround

Wählen Sie den gewünschten Modus und drücken Sie zur Bestätigung auf OK.

### **10.3.3.6 Dialogverbesserung**

Verbessert automatisch die Sprachverständlichkeit, indem die Dialogpegel im Verhältnis zu den Hintergrundgeräuschen angehoben werden, sodass Gespräche leichter zu verstehen sind.

### **10.3.3.7 Auf Standard zurücksetzen**

Setzt alle Toneinstellungen auf die Werkseinstellungen zurück.

Verwenden Sie diese Option, wenn Sie benutzerdefinierte Anpassungen rückgängig machen oder Audio-Probleme beheben möchten.

## **10.3.4 Audioausgabe**

Im Menü „Audioausgabe“ können Sie konfigurieren, wie der Fernseher Audio über digitale Anschlüsse wie HDMI ARC/eARC oder den optischen Ausgang an externe Geräte sendet. Dazu gehört auch die Auswahl des Audioformats, das am besten zu Ihren angeschlossenen Audiogeräten passt.

### 10.3.4.1 Digitaler Ausgang

Die Einstellung „Digitaler Ausgang“ bestimmt, welche Art von Audiosignal der Fernseher an angeschlossene externe Geräte sendet. Wählen Sie die geeignete Option entsprechend den Funktionen Ihrer Soundbar, Ihres AV-Receiver oder anderer Audiosysteme.

#### Verfügbare Optionen:

- **Auto:** Der Fernseher wählt automatisch das am besten geeignete Audioformat aus, das vom angeschlossenen Gerät unterstützt wird. Dies ist die empfohlene Einstellung für die meisten Benutzer, da sie Kompatibilität und optimale Klangqualität gewährleistet.
- **Bypass:** Sendet den ursprünglichen, unverarbeiteten Audiostream (Bitstream) von der Quelle direkt an das angeschlossene Gerät, ohne dass er vom Fernseher decodiert oder heruntergemischt wird.  
Verwenden Sie diese Option, wenn Sie möchten, dass Ihr AV-Receiver oder Ihre Soundbar die gesamte Audioverarbeitung übernimmt (z. B. für Dolby Atmos oder DTS-HD).
- **PCM (Pulse-Code Modulation):** Wandelt alle Audiosignale in unkomprimiertes Stereo (2.0-Kanal) um.  
Verwenden Sie diese Option, wenn Ihr externes Audiogerät keine Mehrkanalformate wie Dolby Digital unterstützt.
- **Dolby Digital:** Gibt Audio im Dolby Digital-Format (bis zu 5.1 Kanäle) aus.  
Verwenden Sie diese Option für Surround-Sound, wenn Ihr angeschlossenes Audiogerät Dolby Digital, aber nicht Dolby Digital Plus oder MAT unterstützt.
- **MAT (Metadata-enhanced Audio Transmission):** Wird für die Übertragung hochwertiger objektbasierter Audioformate wie Dolby Atmos über HDMI in unkomprimierter Form verwendet.  
Empfohlen bei Verwendung von eARC und einem kompatiblen Dolby Atmos-Soundsystem.

### 10.3.4.2 Verzögerung des digitalen Ausgangs

Mit der digitalen Ausgangsverzögerung können Sie den Zeitpunkt der Audiosignale anpassen, die über die digitalen Audioausgänge des Fernsehers gesendet werden, z. B.:

- HDMI ARC / eARC
- Optisch (SPDIF)

Diese Funktion sorgt dafür, dass der Ton mit dem Bild synchron ist (Lippensynchronisation), insbesondere wenn Audio an externe Soundsysteme wie Soundbars oder AV-Receiver gesendet wird.

### 10.3.4.3 Bluetooth-Verzögerung

Mit der Einstellung „Bluetooth-Verzögerung“ können Sie den Zeitpunkt der Audioübertragung an Bluetooth-Audiogeräte wie Kopfhörer oder Lautsprecher anpassen. Bei der Bluetooth-

Audioübertragung kann es zu einer merklichen Latenz (Verzögerung) zwischen dem auf Ihrem Fernseher wiedergegebenen Video und dem Ton kommen, den Sie hören. Diese Verzögerung kann zu Lippensynchronisationsproblemen führen, bei denen der Ton nicht perfekt zum Bild passt.

Mit der Bluetooth-Verzögerung können Sie das Audio-Timing manuell anpassen, um den Ton besser mit dem Video zu synchronisieren. Dadurch wird die Diskrepanz zwischen dem, was Sie sehen und hören, verringert oder beseitigt.

Die Verzögerung kann in der Regel zwischen 0 ms und etwa 250 ms eingestellt werden. Durch Erhöhen der Verzögerung wird der Ton zurückgehalten, um ihn mit dem Video abzugleichen.

#### **10.3.4.4 Audioausgabegerät**

Im Menü „Audioausgabe“ können Sie auswählen, wohin der Fernseher sein Audiosignal sendet. Dies ist nützlich, wenn mehrere Audiogeräte (z. B. Bluetooth-Kopfhörer, kabelgebundene Kopfhörer, Soundbars) angeschlossen sind. Sie können den Ton an einen einzelnen Ausgang oder gleichzeitig an eine Kombination von Ausgängen leiten.

##### **Verfügbare Optionen und ihre Funktionen:**

- **BT (Bluetooth):** Sendet den Ton nur an ein verbundenes Bluetooth-Gerät, z. B. kabellose Kopfhörer oder Lautsprecher. Die integrierten Lautsprecher des Fernsehers werden stummgeschaltet.
- **HP (Kopfhörer):** Sendet den Ton ausschließlich an den kabelgebundenen Kopfhöreranschluss. Diese Option wird verwendet, wenn Kopfhörer an den 3,5-mm-Audioanschluss angeschlossen sind.
- **SPDIF:** Sendet Audio nur über den optischen Digitalausgang (SPDIF). Verwenden Sie diese Option, wenn Sie den Fernseher über ein optisches Kabel an ein externes Soundsystem anschließen.
- **SPK + BT (Lautsprecher + Bluetooth):** Sendet Audio gleichzeitig an die integrierten Lautsprecher des Fernsehers und an ein Bluetooth-Gerät. Nützlich für Gruppen, wenn einige Benutzer Bluetooth-Kopfhörer bevorzugen.
- **SPK + HP (Lautsprecher + Kopfhörer):** Sendet den Ton gleichzeitig an die Lautsprecher des Fernsehers und an kabelgebundene Kopfhörer. Nützlich für Personen, die über Kopfhörer eine höhere Lautstärke benötigen, während andere die Lautsprecher verwenden.
- **SPK + SPDIF (Lautsprecher + Optisch):** Sendet den Ton sowohl an die Lautsprecher des Fernsehers als auch an ein optisches Digital-Audiosystem. Ermöglicht die Verwendung einer Soundbar oder eines AV-Systems zusammen mit den Lautsprechern des Fernsehers.

**Hinweis:** Verwenden Sie diese Menüfunktionen:

- Um schnell zwischen Ausgabegeräten zu wechseln, ohne Kabel zu trennen.
- Um den Ton an mehrere Geräte gleichzeitig zu senden.
- Um Ihre bevorzugte Hörkonfiguration anzupassen (z. B. leises Fernsehen spätabends über Kopfhörer oder gemeinsame Audiowiedergabe über TV-Lautsprecher und Soundbar).

#### 10.3.4.5 Lautstärke der Mehrfachausgangssprecher

Die Einstellung „Lautstärke der Mehrfachausgangssprecher“ regelt die relative Lautstärke der integrierten Lautsprecher des Fernsehers, wenn Audio über mehrere Audioausgänge gleichzeitig wiedergegeben wird. Verwenden Sie diese Funktion, wenn Sie mehrere Audioausgänge gleichzeitig verwenden (z. B. TV-Lautsprecher plus Bluetooth-Kopfhörer oder kabelgebundene Kopfhörer), da die Lautstärke der verschiedenen Ausgänge möglicherweise nicht natürlich aufeinander abgestimmt ist.

Mit dieser Einstellung können Sie die Lautstärke der internen Lautsprecher des Fernsehers unabhängig voneinander einstellen, sodass Sie sie richtig auf die anderen aktiven Audiogeräte abstimmen können.

- Wenn beispielsweise die Bluetooth-Kopfhörer im Vergleich zu den TV-Lautsprechern zu laut sind, können Sie die Lautstärke der TV-Lautsprecher verringern.
- Oder wenn die Lautsprecher des Fernsehers bei Verwendung mit anderen Ausgängen zu leise sind, können Sie ihre Lautstärke erhöhen.

## 10.4 Netzwerk & Internet

Über die Optionen dieses Menüs können Sie die Netzwerkeinstellungen Ihres Fernsehers konfigurieren.

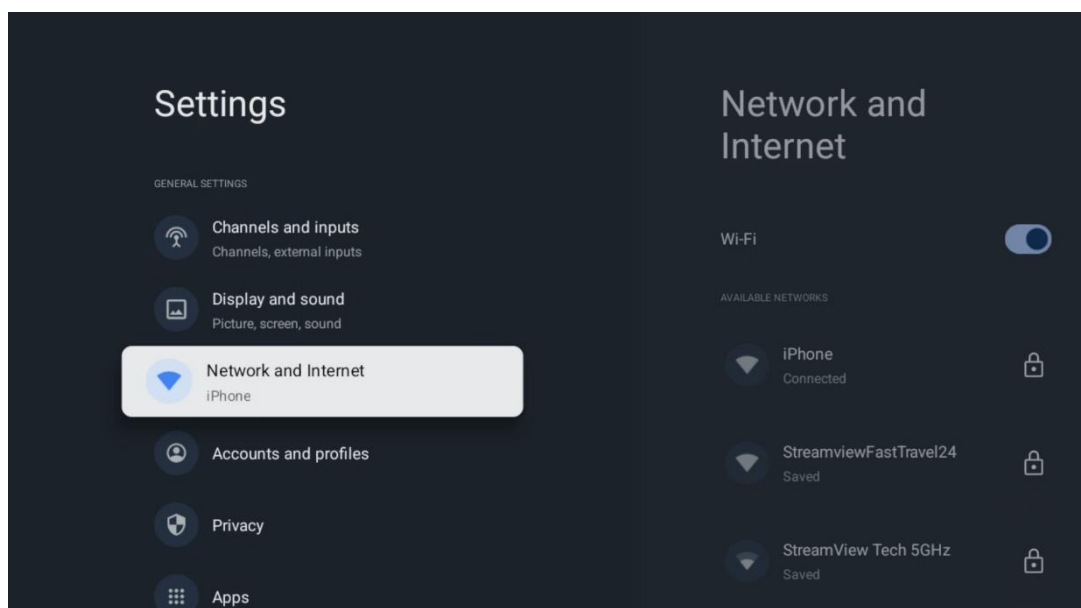

### 10.4.1 WLAN ein/aus

Schalten Sie die WLAN-Funktion ein und aus.

### 10.4.2 Verfügbares WLAN-Netzwerk auswählen

Wenn die WLAN-Funktion aktiviert ist, werden die verfügbaren WLAN-Netzwerke angezeigt. Markieren Sie „Alle anzeigen“ und drücken Sie OK, um alle Netzwerke anzuzeigen. Wählen Sie eines aus und drücken Sie OK, um die Verbindung herzustellen. Möglicherweise werden Sie aufgefordert, ein Passwort einzugeben, um eine Verbindung zum ausgewählten Netzwerk herzustellen, falls das Netzwerk passwortgeschützt ist.

### 10.4.3 Weitere Optionen

- **Neues Netzwerk hinzufügen:** Netzwerke mit versteckten SSIDs hinzufügen
- **Scannen immer verfügbar:** Sie können den Standortdienst und andere Apps auch dann nach Netzwerken suchen lassen, wenn die WLAN-Funktion ausgeschaltet ist. Drücken Sie OK, um diese Funktion ein- oder auszuschalten.

### 10.4.4 Ethernet-Optionen

- **Verbunden/Nicht verbunden:** Zeigt den Status der Internetverbindung über Ethernet, IP- und MAC-Adressen an.
- **Proxy-Einstellungen:** Legen Sie manuell einen HTTP-Proxy für den Browser fest. Dieser Proxy kann möglicherweise nicht von anderen Apps verwendet werden.
- **IP-Einstellungen:** Konfigurieren Sie die IP-Einstellungen Ihres Fernsehers.

**Hinweis:** Diese Einstellungen sind nur verfügbar, wenn eine Ethernet-Verbindung besteht.

### 10.4.5 Sonstiges

Netzwerk-Datenschutzrichtlinie: Lesen Sie die Netzwerk-Datenschutzrichtlinie und akzeptieren oder lehnen Sie sie ab.

## 10.5 Konten und Anmeldung

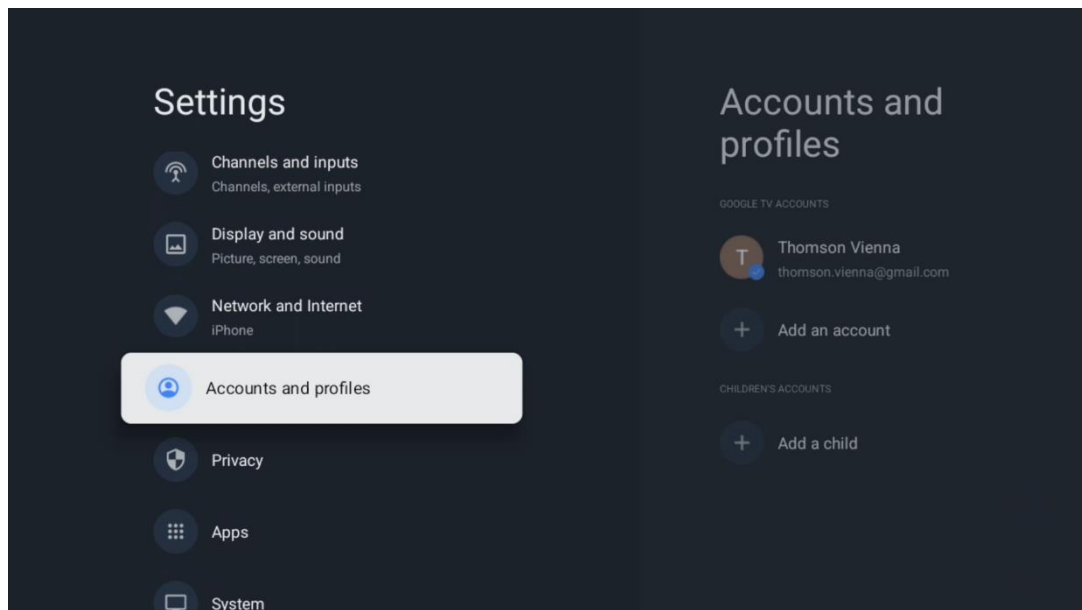

**Google TV-Konto:** Diese Option ist verfügbar, wenn Sie in Ihrem Google-Konto angemeldet sind. Sie können Ihre Kontoeinstellungen sperren, Ihre Datensynchronisierungseinstellungen konfigurieren, Ihre Zahlungen und Käufe verwalten, die Google Assistant-Einstellungen anpassen, den Modus „Nur Apps“ aktivieren und das Konto von Ihrem Fernseher entfernen.

**Konto hinzufügen:** Fügen Sie ein neues Konto zu den verfügbaren Konten hinzu, indem Sie sich bei diesem Konto anmelden.

**Kind hinzufügen:** Fügen Sie ein kindgerechtes Konto mit Kindersicherung hinzu.

## 10.6 Datenschutz

Hier können Sie Ihre Datenschutzeinstellungen und App-Berechtigungen ändern und anpassen.

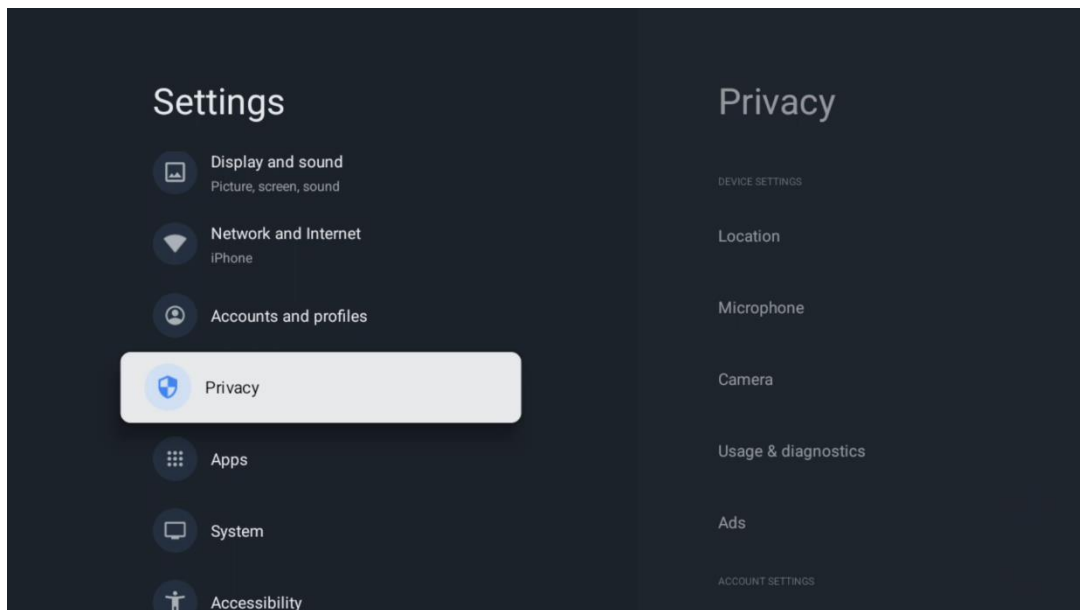

### Geräteinstellungen:

- **Standort:** Wählen Sie aus, ob Google Standortdaten über Ihr WLAN erfassen darf. Es ist wichtig, dass Sie Google Ihren Standort mitteilen, da die Installation vieler Anwendungen von der Geolokalisierung abhängt. Die Installation bestimmter Streaming-Anwendungen, insbesondere solcher, die Fernsehsender streamen, ist nur gemäß den Geolokalisierungsregeln möglich.
- **Mikrofon:** Aktivieren/deaktivieren Sie das Mikrofon, falls vorhanden, und verwalten Sie den Zugriff von Apps darauf.
- **Kamera:** Aktivieren/deaktivieren Sie die Kamera, falls vorhanden, und verwalten Sie den Zugriff der App darauf.
- **Nutzung und Diagnose:** Senden Sie Diagnoseinformationen automatisch an Google.
- **Anzeigen:** Wählen Sie aus, ob Google Nutzungsdaten und Diagnosedaten erfassen und Ihnen personalisierte Anzeigen anzeigen darf.

### Kontoeinstellungen:

- **Google-Assistent:** Wählen Sie Ihr aktives Konto aus, zeigen Sie die Berechtigungen an, wählen Sie aus, welche Anwendungen in den Suchergebnissen angezeigt werden sollen, aktivieren Sie den sicheren Suchfilter und zeigen Sie die Open-Source-Lizenzen an.
- **Zahlungen und Käufe:** Richten Sie die Einstellungen für Google Zahlungen und Käufe ein.

### App-Einstellungen:

- **Spezieller App-Zugriff:** Wählen Sie aus, welche Apps auf Ihre Daten zugreifen und über spezielle Zugriffsrechte verfügen dürfen.

- **Sicherheit und Einschränkungen:** Mit den Optionen in diesem Menü können Sie die Installation von Apps aus anderen Quellen als dem Google Play Store zulassen oder einschränken. Legen Sie die Optionen so fest, dass Ihr Fernseher die Installation von Apps, die schwerwiegende Probleme verursachen könnten, nicht zulässt oder davor warnt.

## 10.7 Apps

Verwenden Sie die Optionen in diesem Menü, um die auf Ihrem Fernseher installierten Anwendungen zu verwalten.

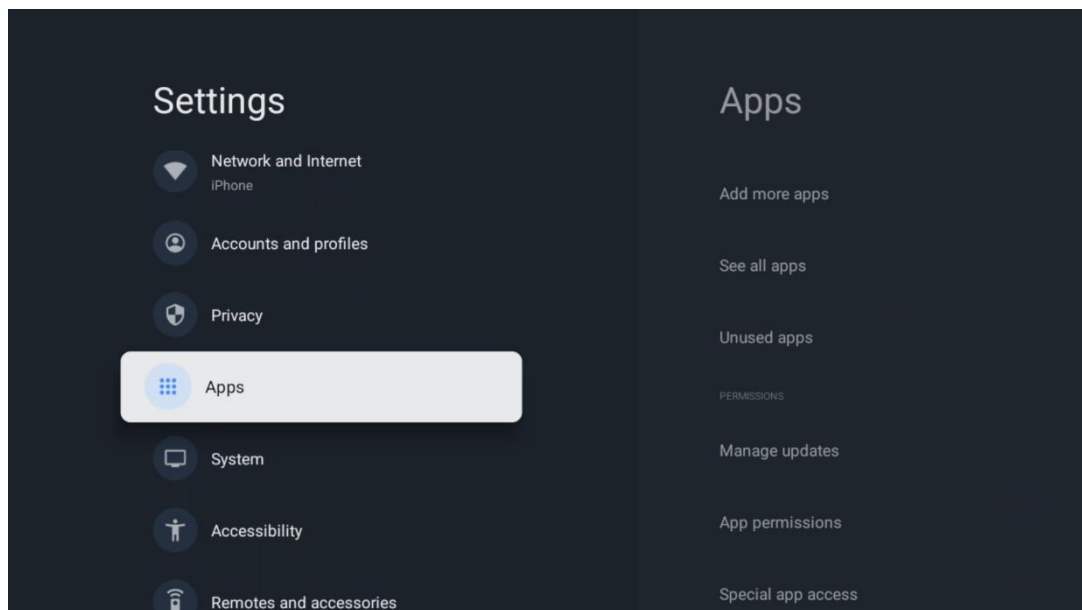

**Zuletzt geöffnete Apps:** Hier werden die zuletzt geöffneten Apps angezeigt.

**Alle Apps anzeigen:** Wählen Sie „Alle Apps anzeigen“ und drücken Sie OK, um eine umfassende Liste aller auf Ihrem Fernseher installierten Apps anzuzeigen. Sie können auch den Speicherplatz sehen, den jede App belegt. Von dort aus können Sie App-Versionen überprüfen, den Betrieb starten oder zwangsweise beenden, heruntergeladene Apps deinstallieren, Berechtigungen überprüfen und aktivieren oder deaktivieren, Benachrichtigungen verwalten, Daten und Cache löschen und vieles mehr. Markieren Sie einfach eine App und drücken Sie OK, um auf die verfügbaren Optionen zuzugreifen.

**Berechtigungen:** Verwalten Sie die Berechtigungen und einige andere Funktionen der Apps.

- **App-Berechtigungen:** Die Apps werden nach Berechtigungstypen sortiert. Sie können die Berechtigungen für die Apps innerhalb dieser Kategorien aktivieren oder deaktivieren.
- **Spezieller App-Zugriff:** Konfigurieren Sie einige App-Funktionen und spezielle Berechtigungen.

- **Sicherheit und Einschränkungen:** Mit den Optionen in diesem Menü können Sie die Installation von Apps aus anderen Quellen als dem Google Play Store zulassen oder einschränken. Stellen Sie den Fernseher so ein, dass Apps, die Schaden verursachen können, nicht installiert werden oder vor der Installation eine Warnung angezeigt wird.

## 10.8 System

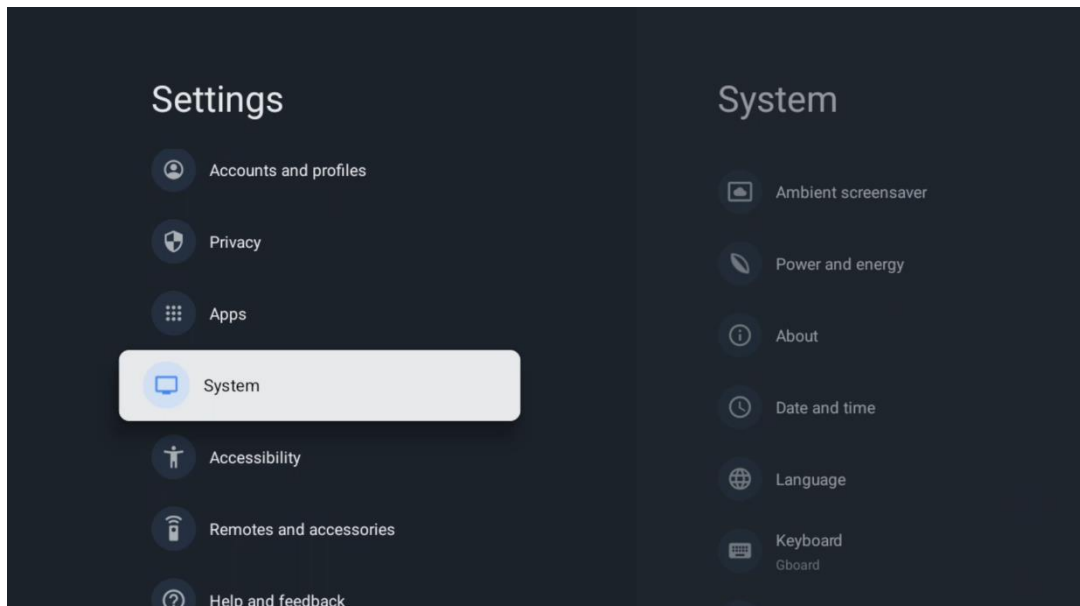

### 10.8.1 Umgebungsbildschirm

Der Ambient-Modus auf einem Fernseher ist eine Funktion, die den Fernsehbildschirm in einen digitalen Fotorahmen oder eine virtuelle Kunstaussstellung verwandelt, wenn er nicht verwendet wird. Sie können diesen Modus in diesem Menübereich manuell starten.

**Kanäle:** Wählen Sie die Quelle für Fotos oder Bilder, die im Ambient-Modus angezeigt werden sollen.

**Weitere Einstellungen:**

- Wetteranzeige in °C oder °F. Sie können beide Gradangaben anzeigen oder die Gradangaben vollständig ausblenden.
- Anzeige oder Ausblenden der Uhrzeit
- Anpassen der Einstellungen für persönliche Fotos und Google Fotos
- Geschwindigkeit der Diashow anpassen

### 10.8.2 Strom und Energie

**Energiemodi:** Diese Modi legen fest, wie Ihr Gerät funktioniert und welche Funktionen verfügbar sind.

**Ausschalt-Timer:** Wählen Sie die Zeit, zu der sich der Fernseher ausschalten soll, oder richten Sie den Timer ein.

**Verhalten beim Einschalten:** Wählen Sie, ob Ihr Fernseher mit dem Google TV-Startbildschirm oder der zuletzt verwendeten Eingabe gestartet werden soll.

**Geplantes Ein-/Ausschalten:**

- **Einschaltzeit:** Stellen Sie Ihren Fernseher so ein, dass er sich selbst einschaltet. Setzen Sie diese Option auf Ein oder Einmal, um einen Einschalt-Timer einzustellen, und auf Aus, um ihn zu deaktivieren. Wenn Einmal eingestellt ist, schaltet sich der Fernseher nur einmal zur festgelegten Zeit in der Option „Automatische Einschaltzeit“ unten ein.
- **Automatische Einschaltzeit:** Verfügbar, wenn der Einschaltzeit-Typ aktiviert ist. Stellen Sie mit den Richtungstasten die gewünschte Zeit ein, zu der Ihr Fernseher aus dem Standby-Modus eingeschaltet werden soll, und drücken Sie OK, um die neue Einstellung zu speichern.
- **Ausschaltzeit-Typ:** Stellen Sie Ihren Fernseher so ein, dass er sich selbst ausschaltet. Setzen Sie diese Option auf „Ein“ oder „Einmal“, um einen Ausschalt-Timer einzustellen, und auf „Aus“, um ihn zu deaktivieren. Wenn „Einmal“ eingestellt ist, schaltet sich der Fernseher nur einmal zur festgelegten Zeit in der Option „Automatische Ausschaltzeit“ unten aus.
- **Automatische Abschaltzeit:** Verfügbar, wenn der Typ für die Ausschaltzeit aktiviert ist. Stellen Sie mit den Richtungstasten die gewünschte Zeit ein, nach der Ihr Fernseher in den Standby-Modus wechseln soll, und drücken Sie OK, um die neue Einstellung zu speichern.
- **Ausschalten nach dem Einschalten:** Stellen Sie den automatischen Timer für den Fernseher nach dem Einschalten ein.

**Erweiterte Einstellungen:** Schalten Sie die Standby-Anzeige Ihres Fernsehers ein oder aus.

### 10.8.3 Info

Hier finden Sie Informationen zur Hardware und Software Ihres Fernsehers sowie zum Android-Betriebssystem und zur Netflix ESN-Version.

**Systemaktualisierung:** Wählen Sie diese Menüoption und drücken Sie OK auf Ihrer Fernbedienung, um zu überprüfen, ob eine Softwareaktualisierung für Ihren Fernseher verfügbar ist.

**Gerätename:** Wählen Sie diese Menüoption und drücken Sie die OK-Taste auf Ihrer Fernbedienung, um den Namen zu ändern oder einen benutzerdefinierten Namen für Ihren Fernseher zu vergeben. Dies ist wichtig, damit Ihr Fernseher in Ihrem Netzwerk oder bei der Verwendung der Chrome Cast-Funktion korrekt identifiziert wird.

**Zurücksetzen:** Wählen Sie diese Menüoption, um Ihren Fernseher auf die Werkseinstellungen zurückzusetzen und neu zu installieren.

**Status:** In diesem Menü finden Sie die HW-Informationen Ihres Fernsehers wie IP-Adresse, MAC-Adresse, Bluetooth-Adresse, Seriennummer und Betriebszeit.

**Rechtliche Hinweise:** In diesem Menü finden Sie die rechtlichen Hinweise zu Ihrem Fernseher.

**Modell:** Zeigt Ihnen das Modell Ihres Fernsehers an.

**Android TV OS-Version:** Zeigt Ihnen, welche Betriebssystemversion auf Ihrem Fernseher installiert ist.

**Android TV OS-Sicherheitspatch-Level:** Zeigt das Datum des auf Ihrem Fernseher installierten Sicherheitspatches an.

#### **10.8.4 Datum und Uhrzeit**

Stellen Sie die Optionen für Datum und Uhrzeit auf Ihrem Fernseher ein. Sie können Ihren Fernseher so einstellen, dass die Zeit- und Datumsdaten automatisch über das Netzwerk oder über die Sendungen aktualisiert werden. Stellen Sie sie entsprechend Ihrer Umgebung und Ihren Vorlieben ein. Deaktivieren Sie die Option „Automatisches Datum und Uhrzeit“, wenn Sie das Datum oder die Uhrzeit manuell ändern möchten. Stellen Sie dann die Optionen für Datum, Uhrzeit, Zeitzone und Stundenformat ein.

#### **10.8.5 Sprache**

Stellen Sie die Menüsprache Ihres Fernsehers ein.

#### **10.8.6 Tastatur**

Wählen Sie den Typ Ihrer virtuellen Tastatur aus und verwalten Sie die Tastatureinstellungen.

#### **10.8.7 Speicher**

Hier wird der gesamte Speicherplatz des Fernsehers und der angeschlossenen Geräte angezeigt, sofern verfügbar. Um detaillierte Informationen zur Nutzung anzuzeigen, markieren Sie „Interner Speicher“ oder „Externes Speichergerät“ und drücken Sie OK. Außerdem werden Optionen zum Auswerfen und Formatieren der angeschlossenen Speichergeräte angezeigt.

### **10.8.8 Cast**

Wenn Sie die Chromecast-Funktion von einem Mobilgerät ausführen, das sich im selben Netzwerk wie Ihr Fernseher befindet, wird Ihr Fernseher als Google Cast-Gerät erkannt und ermöglicht es dem Google Assistant und anderen Diensten, Ihren Fernseher zu aktivieren und auf verbundene Chromecast-Geräte zu reagieren. Sie können dann Inhalte oder lokale Multimedia-Inhalte von Ihren Mobilgeräten auf Ihren Fernseher streamen.

Wählen Sie Ihre bevorzugte Einstellung für die Verfügbarkeit von Chromecast. Sie haben drei Einstellungsoptionen:

**Immer:** Ihr Fernseher ist immer für andere Geräte sichtbar, die diese Funktion unterstützen (auch wenn er sich im Standby-Modus befindet und der Bildschirm ausgeschaltet ist).

**Während der Übertragung:** Ihr Fernseher ist immer nur sichtbar, wenn die Chromecast-Funktion ausgeführt wird.

**Nie:** Ihr Fernseher ist für andere Geräte nicht sichtbar.

### **10.8.9 Google-**

In dieser Menüoption können Sie überprüfen, ob Systemdienst-Updates verfügbar sind.

### **10.8.10 Systemtöne**

In dieser Menüoption können Sie die Systemtöne aktivieren oder deaktivieren.

### **10.8.11 Neustart**

Aktivieren Sie diese Menüoption, um den Fernseher neu zu starten.

## **10.9 Barrierefreiheit**

Hier können Sie die Google-Funktionen „TalkBack“, „Text-to-Speech“ und „Untertitel“ aktivieren oder deaktivieren und deren Einstellungen anpassen. Diese Funktionen sind für Menschen mit Sehproblemen hilfreich.

## **10.10 Fernbedienung und Zubehör**

In diesem Menükapitel wird erklärt, wie Sie Bluetooth-Geräte wie eine Soundbar, Kopfhörer, Bluetooth-Lautsprecher, Maus und Tastatur oder einen Gamecontroller an Ihren Fernseher anschließen können.

- Versetzen Sie das Gerät, das Sie mit dem Fernseher verbinden möchten, in den Kopplungsmodus.
- Wählen Sie die Menüoption „Zubehör koppeln“ und drücken Sie die OK-Taste auf der Fernbedienung, um die Suche nach Bluetooth-Geräten im Kopplungsmodus zu starten.
- Die verfügbaren Geräte werden erkannt und in einer Liste angezeigt.
- Wählen Sie das gewünschte Gerät aus der Liste aus und drücken Sie OK, um den Kopplungsvorgang mit dem Fernseher zu starten.
- Nach Abschluss des Kopplungsvorgangs werden die über Bluetooth verbundenen Geräte unter „Zubehör“ aufgelistet.

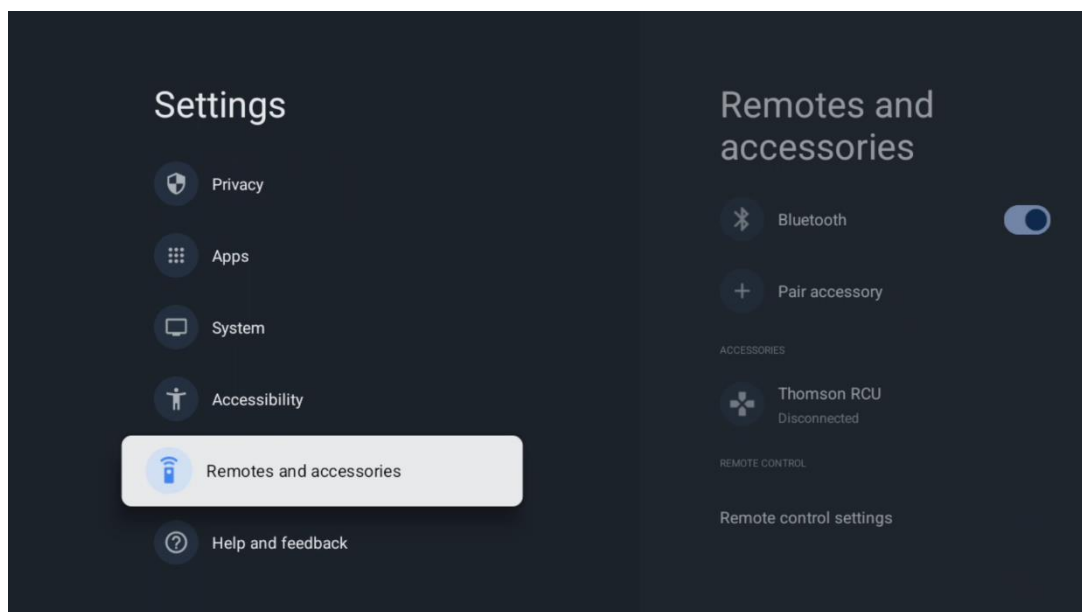

## 11MMP – Multimedia-Player

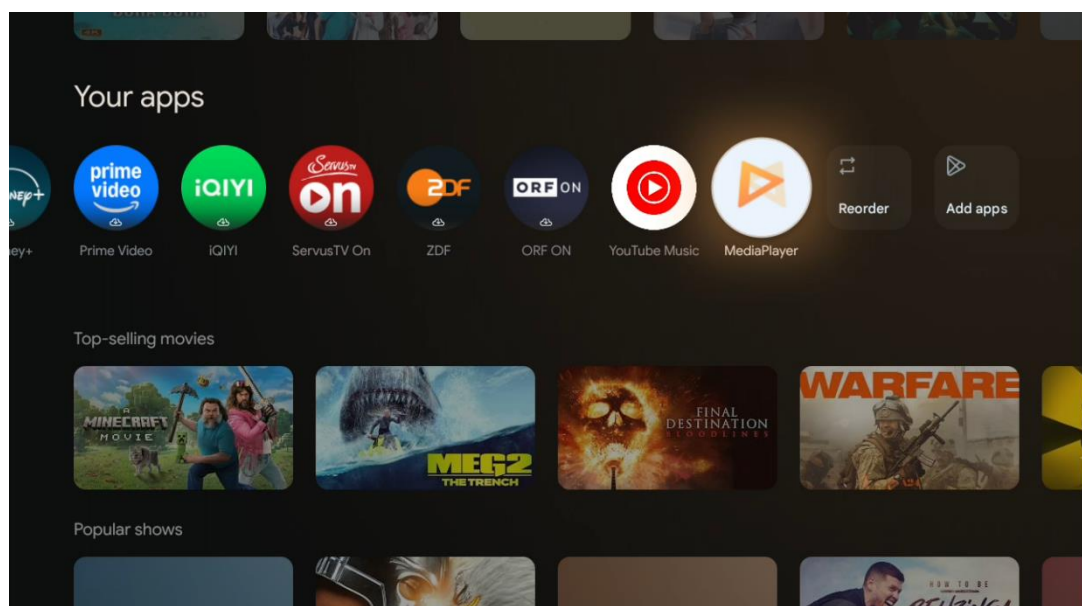

## Wiedergabe von Multimediadaten von externen Speichergeräten

Schließen Sie das USB-Speichergerät an einen der USB-Anschlüsse des Fernsehers an, um Ihre Fotos, Musik und Videodateien anzuzeigen, die auf dem angeschlossenen USB-Speichergerät gespeichert sind.

Starten Sie zunächst die MMP-Anwendung auf Ihrem Startbildschirm und wählen Sie den gewünschten Medientyp aus. Markieren Sie auf dem nächsten Bildschirm einen Dateinamen aus der Liste der verfügbaren Mediendateien und drücken Sie die OK-Taste. Weitere Informationen zu den anderen verfügbaren Tastenfunktionen finden Sie in den Anweisungen auf dem Bildschirm.

Um Multimedia-Dateien von externen USB-Speichergeräten wiederzugeben, können Sie auch einen der Multimedia-Player verwenden, die im Google Play Store zum Download verfügbar sind.

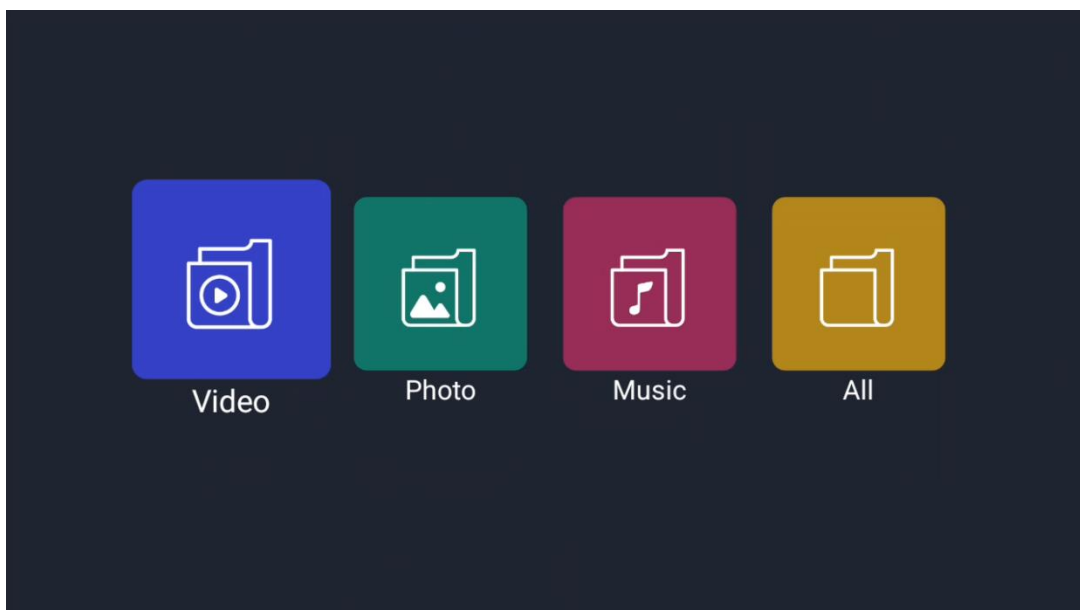

### Hinweis:

- Je nach Speicherkapazität des angeschlossenen USB-Geräts kann es einige Sekunden dauern, bis Ihre Dateien angezeigt werden. Entfernen Sie das Laufwerk nicht, während eine Datei abgespielt wird.
- Speicherkapazitäten von mehr als 2 TB werden nicht unterstützt.
- Externe Speichermedien, die mit den Dateisystemen FAT32 oder NTFS formatiert sind, werden vom Fernseher erkannt. Speichermedien, die im exFAT-Format formatiert sind, müssen zunächst auf einem PC mit NTFS formatiert und dann an den USB-Anschluss des Fernsehers angeschlossen werden.

# 12Live-TV

Wählen Sie die Live-TV-App auf dem Startbildschirm und drücken Sie die OK-Taste, um sie zu starten.

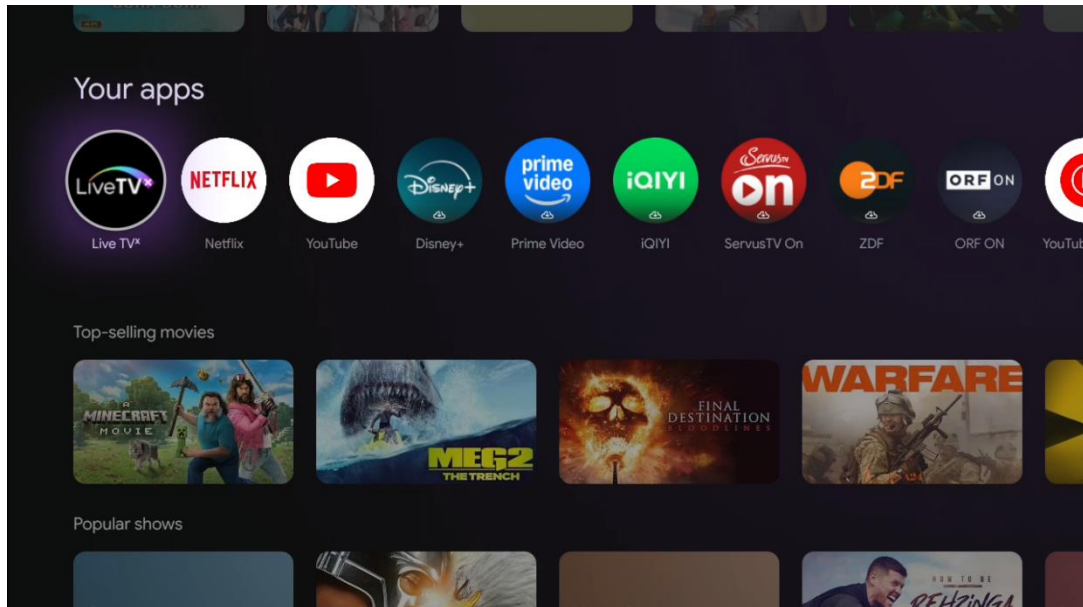

Wenn Sie die Live-TV-Sender bei der Ersteinrichtung nicht installiert haben, können Sie dies nachträglich in den folgenden Menüschritten tun:

- Gehen Sie zum Startbildschirm, navigieren Sie zur oberen rechten Ecke und drücken Sie das Symbol (Einstellungen).
- Drücken Sie in der Live-TV-App die Taste (Symbol) „Einstellungen“ auf Ihrer Fernbedienung, navigieren Sie im Untermenü „TV-Optionen“ zu „Einstellungen“ und drücken Sie „OK“.

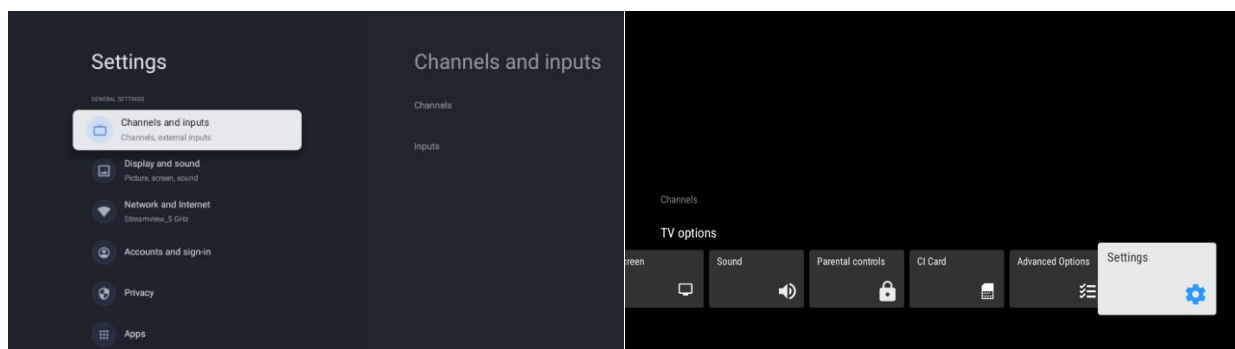

Weitere Informationen zur Installation von Kanälen finden Sie unter 10.1. Kanäle und Eingänge.

## 12.1 Live-TV-Einstellungen

Drücken Sie die Taste „Einstellungen“, um das optionale Menü zu öffnen. Hier finden Sie „Kanäle“ und „TV-Optionen“.

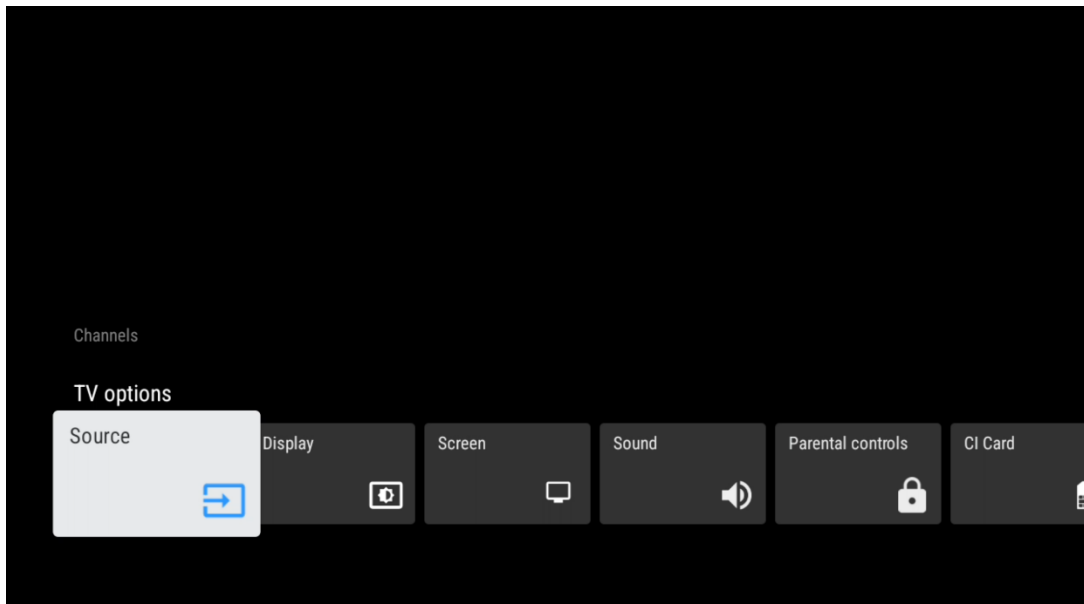

### 12.1.1 Kanäle

#### 12.1.1.1 Elektronischer Programmführer (EPG)

Erleben Sie den Komfort der elektronischen Programmzeitschrift (EPG) auf Ihrem Fernseher, mit der Sie mühelos das Programm der derzeit in Ihrer Senderliste verfügbaren Kanäle durchsuchen können. Bitte beachten Sie, dass die Verfügbarkeit dieser Funktion vom Programm abhängt.

Um den elektronischen Programmführer im Live-TV-Modus aufzurufen, wählen Sie einfach die entsprechende Menüoption oder drücken Sie die EPG-Taste (Symbol) auf Ihrer Fernbedienung. Um zum Live-TV zurückzukehren, drücken Sie die „Zurück“-Taste (Symbol) auf Ihrer Fernbedienung.

Navigieren Sie mit den Richtungstasten Ihrer Fernbedienung durch den Programmführer. Verwenden Sie die Aufwärts-/Abwärts-Tasten oder die Programmtasten +/- zum Durchsuchen der Kanäle und die Rechts-/Links-Tasten zum Auswählen einer gewünschten Sendung auf dem markierten Kanal. Detaillierte Informationen wie der vollständige Name der Sendung, Start- und Endzeit, Datum, Genre und eine kurze Beschreibung werden unten auf dem Bildschirm angezeigt, sofern verfügbar.

Sie können Ereignisse ganz einfach filtern, indem Sie oben im EPG eine Filteroption auswählen. Um weitere Informationen zu einem markierten Ereignis anzuzeigen, drücken Sie die OK-Taste.

Um Ereignisse vom vorherigen oder nächsten Tag anzuzeigen, markieren Sie einfach einen Kanal und drücken Sie die Rechts-/Links-Tasten. Alternativ können Sie ein Kalendersymbol oben im EPG auswählen und den gewünschten Tag auswählen.

Bitte beachten Sie, dass der Programmführer nicht zugänglich ist, wenn die TV-Eingangsquelle im Menü „Einstellungen“ > „Sender“ > „Kindersicherung“ > „Gesperrte Eingänge“ entweder im Live-TV-Modus oder auf dem Startbildschirm gesperrt ist.

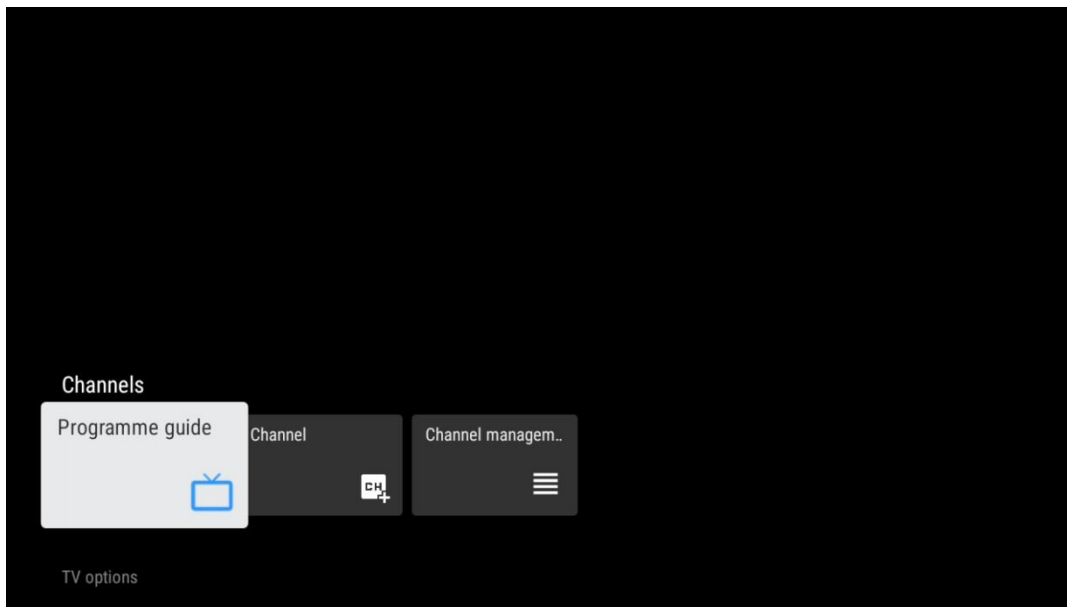

### 12.1.1.2 Kanal

Wählen Sie den Empfangstyp für Live-TV-Signale, an den Ihr Fernseher angeschlossen ist.

### 12.1.1.3 Kanalverwaltung

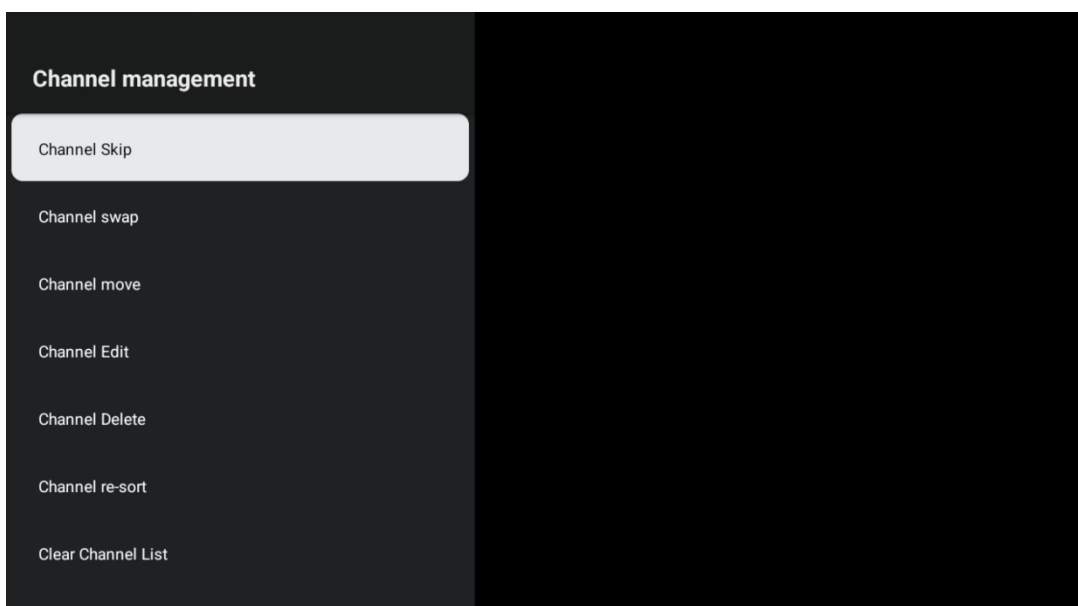

Um die Kanalliste zu bearbeiten, stellen Sie zunächst sicher, dass die LCN-Funktion im Menü „Kanaleinstellungen“ deaktiviert ist. Dies kann im Menü „Kanäle“ zusammen mit anderen Optionen zur Kanalverwaltung vorgenommen werden.

- LiveTV-App öffnen
- Drücken Sie „OK“, um die Kanalliste zu öffnen
- Drücken Sie die rote Taste, um die Kanalverwaltung zu öffnen

Befolgen Sie die folgenden Schritte, um die Kanäle einzeln zu bearbeiten:

### **Kanal überspringen**

Sobald ein Kanal zum Überspringen festgelegt wurde, wird er auch nach einem Neustart des Fernsehers nicht mehr in der Kanalliste oder im Programmführer angezeigt, aber der Kanal wird nicht gelöscht.

- Wählen Sie die Option „Kanal überspringen“
- Wählen Sie die Kanäle aus, die Sie überspringen möchten

### **Kanal SWAP**

Ermöglicht es Ihnen, die Position von Kanälen in der Kanalliste zu tauschen.

- Option „Kanäle tauschen“ auswählen
- Wählen Sie den Kanal aus, den Sie tauschen möchten (z. B. Kanal 1).
- Verschieben Sie die Auswahl auf die Nummer, an die Sie den Kanal verschieben möchten (z. B. Kanal 16).
- Bestätigen Sie mit der Schaltfläche „OK“.

### **Kanal verschieben**

Ermöglicht es Ihnen, die Position der Kanäle in der Kanalliste neu anzuordnen.

- Wählen Sie die Option „Kanal verschieben“.
- Um die Position eines Kanals zu ändern, wählen Sie den Kanal aus, den Sie verschieben möchten (z. B. Kanal 1).
- Verschieben Sie die Auswahl an die Nummer, an die der Kanal verschoben werden soll (z. B. Kanal 5).
- Nachdem Sie die Position ausgewählt haben, drücken Sie die blaue Taste auf Ihrer Fernbedienung – eine Warnmeldung wird angezeigt.
- Wählen Sie „Ja“ und drücken Sie „OK“ auf Ihrer Fernbedienung. Der Kanal wird an die gewünschte Position verschoben.

### **Kanal bearbeiten**

Hier können Sie die auf Ihrem Fernseher gespeicherten Kanäle anpassen und verwalten.

- Wählen Sie die Option „Kanal bearbeiten“.
- Wählen Sie den Kanal, den Sie bearbeiten möchten (z. B. Kanal 1).
- Jetzt können Sie die Nummer und den Namen des Kanals bearbeiten.

## Kanal löschen

Ermöglicht es Benutzern, unerwünschte Kanäle aus ihrer Kanalliste zu entfernen. Beachten Sie, dass Sie einen Kanalsuchlauf durchführen müssen, um gelöschte Kanäle wiederherzustellen.

- Option „Kanal löschen“ auswählen
- Wählen Sie den Kanal aus, den Sie löschen möchten (z. B. Kanal 5).
- Drücken Sie nach Auswahl des Kanals die blaue Taste auf Ihrer Fernbedienung – eine Warnmeldung wird angezeigt.
- Wählen Sie „Ja“ und drücken Sie „OK“ auf Ihrer Fernbedienung. Der Kanal wird aus der Liste gelöscht.

## Kanäle neu sortieren

Sortiert die gesamte Kanalliste neu. Wenn Ihr Anbieter logische Kanalnummern (LCN) verwendet, werden die Kanäle entsprechend der LCN neu sortiert.

## Kanalliste löschen

Löscht die gesamte Kanalliste. Anschließend müssen Sie erneut nach Kanälen suchen.

## 12.1.2 Optionen für die Senderliste

Um die Kanalliste zu öffnen, öffnen Sie LiveTV und drücken Sie „OK“. Wenn diese Option aktiviert ist, wird die nach LCN definierte Kanalliste angezeigt.

### Einige Optionen in der Kanalliste:

Sie können „Kanalverwaltung“, „Kanalbetrieb“, „Typ auswählen“ und „Zu Favoriten hinzufügen“ auswählen, indem Sie die farbige Taste auf Ihrer Fernbedienung drücken.

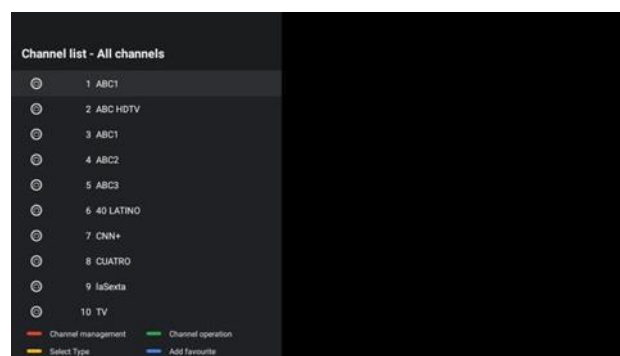

### 12.1.2.1 Kanalbedienung

Durch Drücken der Taste mit dem grünen Punkt gelangen Sie zu „Sortieren“ und „Suchen“ in „Kanalbetrieb“.

Sie können die gewünschte Sortiermethode auswählen, indem Sie „Sortieren“ auswählen und dann „OK“ drücken.

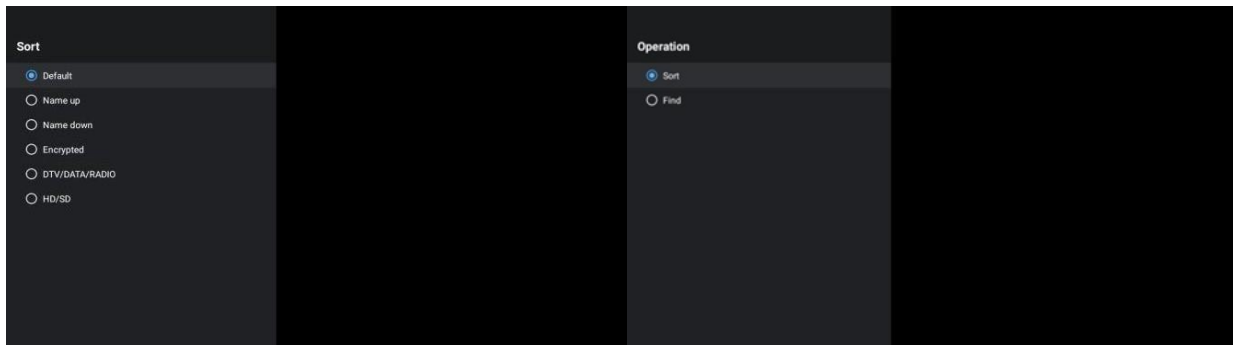

### 12.1.2.2 Typ auswählen

Sie können entscheiden, welche Art von Medien in LiveTV angezeigt werden sollen. Drücken Sie in der Kanalliste auf den „gelben Punkt“.

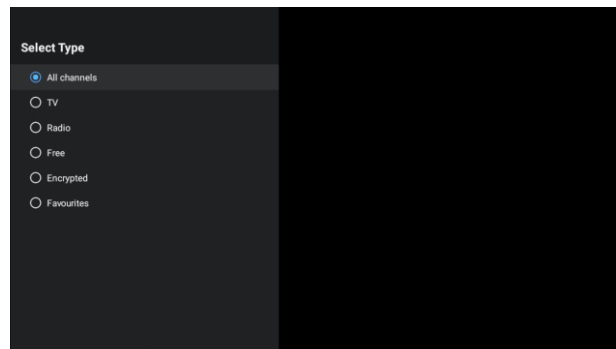

### 12.1.2.3 Favoriten hinzufügen

Fügen Sie Sender zu den Favoritenlisten hinzu. Der Fernseher verfügt über 4 Favoritenlisten. Wenn Sie Ihre Lieblingssender zur Liste hinzufügen, gehen Sie zu „Typ auswählen“ und wählen Sie „Favoriten“. Wählen Sie dann die Liste der Lieblingssender aus, die Sie sehen möchten.

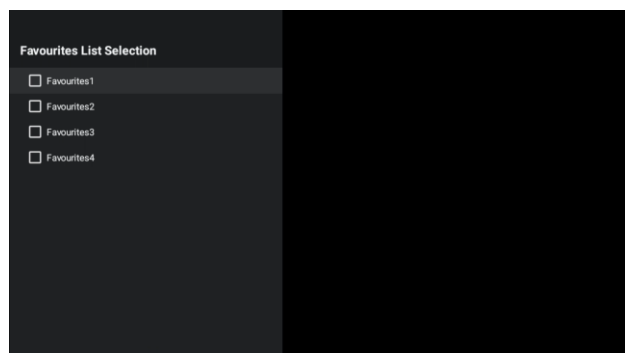

## 12.1.3 TV-Optionen

Quelle, Bild, Bildschirm, Ton, Strom, Kindersicherung, CI-Karte, Erweiterte Optionen und Einstellungen finden Sie unter TV-Optionen.

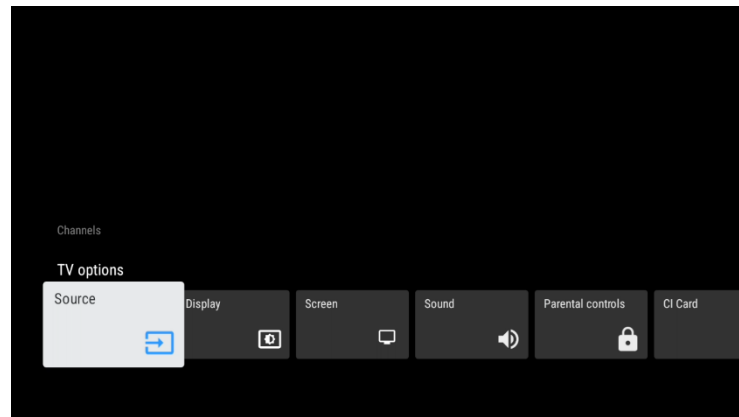

### **12.1.3.1 Quelle**

Zeigt die Liste der verfügbaren Eingangsquellen an. Wählen Sie die gewünschte Quelle aus und drücken Sie OK, um zu dieser Quelle zu wechseln.

### **12.1.3.2 Anzeige**

Öffnet die Bildeinstellungen. Informationen zum Anpassen dieser Einstellungen finden Sie unter 10.3.1.

### **12.1.3.3 Bild**

Öffnet die Einstellungen für das Bildseitenverhältnis. Passen Sie diese Einstellungen für eine optimale Wiedergabe an.

### **12.1.3.4 Ton**

Öffnet die Toneinstellungen. Informationen zum Anpassen dieser Einstellungen finden Sie unter 10.3.3.

### **12.1.3.5 Kindersicherung**

In diesem Menü können Sie die Kindersicherungsoptionen konfigurieren. Um darauf zuzugreifen, müssen Sie den PIN-Code eingeben, den Sie während der ersten Einrichtung des Fernsehers festgelegt haben.

### **12.1.3.6 CI-Karte**

In diesem Menü werden die verfügbaren Menüoptionen der angeschlossenen CI-Kamera/Karte angezeigt.

### 12.1.3.7 Erweiterte Optionen

- **Audio:** Hier können Sie Audioeinstellungen wie Audiosprache, zweite Audiosprache, Soundtrack-Einstellungen und Audiotyp anpassen. Die Auswahl der bevorzugten Audiosprache ist besonders wichtig für TV-Kanäle, die in mehreren Sprachen senden.
- **Untertitel:**
  - Analoge Untertitel: Stellen Sie diese Option auf Aus, Ein oder Stumm. Wenn die Option Stumm ausgewählt ist, werden die analogen Untertitel auf dem Bildschirm angezeigt, aber die Lautsprecher werden gleichzeitig stummgeschaltet.
  - Digitale Untertitel: Stellen Sie diese Option auf „Aus“ oder „Ein“.
  - Untertitelspuren: Legen Sie Ihre bevorzugte Untertitelspur fest, falls verfügbar.
  - Digitale Untertitelsprache: Wählen Sie eine der aufgeführten Sprachoptionen als bevorzugte Sprache für digitale Untertitel aus.
  - Zweite Sprache für digitale Untertitel: Wählen Sie eine der aufgeführten Sprachoptionen als zweite Sprache für digitale Untertitel aus. Wenn die in der Option „Sprache für digitale Untertitel“ ausgewählte Sprache nicht verfügbar ist, werden die Untertitel in dieser Sprache angezeigt.
  - Untertiteltyp: Setzen Sie diese Option auf „Normal“ oder „Hörgeschädigt“. Wenn die Option „Hörgeschädigt“ ausgewählt ist, werden Untertitel mit zusätzlichen Beschreibungen für gehörlose und schwerhörige Zuschauer bereitgestellt.
- **Teletext:**
  - Digitale Teletext-Sprache: Legen Sie die Teletext-Sprache für digitale Sendungen fest.
  - Decodierungsseitensprache: Stellen Sie die Sprache der Decodierungsseite für die Teletextanzeige ein.
- **Blau stumm:** Die Funktion „Blau stumm“ auf einem Fernseher ist eine Funktion, die die Bildschirmfarbe auf Blau ändert, wenn kein Signal auf einem bestimmten Eingang oder Kanal erkannt wird.
- **Automatische Abschaltung bei keinem Signal:** Legen Sie die Zeit fest, nach der der Fernseher in den Standby-Modus wechselt, wenn kein Signal empfangen wird.
- **Standardkanal:** Legen Sie Ihren bevorzugten Startkanal fest. Wenn der Auswahlmodus auf „Benutzerauswahl“ eingestellt ist, wird die Option „Kanäle anzeigen“ verfügbar. Markieren Sie diese Option und drücken Sie OK, um die Kanalliste anzuzeigen. Markieren Sie einen Kanal und drücken Sie OK, um eine Auswahl zu treffen. Der ausgewählte Kanal wird jedes Mal angezeigt, wenn der Fernseher aus dem Schnellstandby-Modus wieder eingeschaltet wird. Wenn der Auswahlmodus auf „Letzter Status“ eingestellt ist, wird der zuletzt gesehene Kanal angezeigt.
- **HBBTV-Einstellungen:** Hier können Sie die HBBTV-Unterstützung aktivieren oder deaktivieren, Tracking-Optionen auswählen, Cookie-Einstellungen anpassen und Geräte-ID-Einstellungen anpassen.
- **Systeminformationen:** Zeigt detaillierte Systeminformationen zum aktuellen Kanal an, z. B. Signalstärke, Signalqualität, Frequenz usw.
- **Open-Source-Lizenzen:** Zeigt alle Informationen zu Lizenzen an.

### 12.1.3.8 Einstellungen

Das Menü „Einstellungen“ wird im Kapitel 10 „Menü“ dieses Benutzerhandbuchs ausführlich erläutert.

## 13 Fehlerbehebung

Keine Stromversorgung	Überprüfen Sie, ob das Netzkabel Ihres Fernsehers angeschlossen ist. Wenn immer noch keine Stromversorgung vorhanden ist, ziehen Sie den Stecker aus der Steckdose und stecken Sie ihn nach 60 Sekunden wieder ein. Schalten Sie das Gerät wieder ein.
Kein Bild	Überprüfen Sie, ob das Antennenkabel auf der Rückseite richtig angeschlossen ist. Schalten Sie andere Kanäle ein, um zu sehen, ob das Problem weiterhin besteht.
Bild ohne Ton	Versuchen Sie, die Lautstärke zu erhöhen. Überprüfen Sie, ob der Ton des Fernsehers stummgeschaltet ist.
Fernbedienung funktioniert nicht	Stellen Sie sicher, dass die Plastikhülle, die mit der Fernbedienung geliefert wurde, entfernt wurde. Versuchen Sie, die Fernbedienung in geringerer Entfernung zum Fernseher zu verwenden. Überprüfen Sie, ob die Batterien richtig eingelegt sind, oder versuchen Sie es mit neuen Batterien. Der Fernseher wechselt in den Standby-Modus, wenn er innerhalb weniger Minuten keine Reaktion erhält.
Probleme sind nicht behoben	Ziehen Sie das Netzkabel aus der Steckdose und warten Sie 30 Sekunden, bevor Sie das Netzkabel wieder an die Steckdose anschließen. Wenn die Probleme weiterhin bestehen, versuchen Sie nicht, den Fernseher selbst zu reparieren. Wenden Sie sich bitte an den Kundendienst.

# 14 Technische Daten

## Thomson Google TV HD/FHD/QLED XS

	<b>24HG2S15C 24HG2S15CW 24HQG3S15C</b>	<b>32HG2S15 32HG2S15W</b>	<b>32FG2S15C 32FQG3S15C</b>	<b>40FG2S15 40FG2S15W 40FQG3S15</b>	<b>43FG2S15 43FQG3S15</b>
Betriebsspannung	AC 100-240 V, 50/60 Hz	AC 100-240 V, 50/60 Hz	AC 100-240 V, 50/60 Hz	AC 100-240 V 50/60 Hz	AC 100-240 V 50/60 Hz
DC-Adapter- Spezifikationen (Ausgang)	12 V/3 A	-	12 V/4 A	-	-
Audio- Ausgangsleistung	2 x 3	2 x 8	2 x 8	2 x 8	2 x 8
Leistungsaufnahme (W)	36	60 (32HG2S15) 56 (32HG2S15W)	48	90	90
Gewicht (kg)	2,4	3,5	3,5	5,5	6,3
TV-Abmessungen LxBxH (mit Standfuß) (mm)	535 x 151 x 353	720 x 151 x 456	720 x 151 x 456	892 x 172 x 559	957 x 172 x 591
TV-Abmessungen LxBxH (ohne Standfuß) (mm)	535 x 75 x 318	720 x 82 x 423	720 x 82 x 423	892 x 84 x 509	957 x 85 x 556
VESA-Wandhalterung	Tabelle A	Tabelle A	Tabelle A	Tabelle A	Tabelle A
Anzeige	24" = 60 cm	32" = 80 cm	32" = 80 cm	40" = 101 cm	43" = 109 cm
Bildschirmauflösung	1366 x 768	1366 x 768	1920 x 1080	1920 x 1080	1920 x 1080

## Thomson Google TV UHD Seitenfüße

	<b>43UG4S15 43UG4S15W</b>	<b>50UG4S15 50UG4S15W</b>	<b>55UG4S15</b>	<b>65UG4S15</b>
Betriebsspannung	AC 100-240 V, 50/60 Hz	AC 100-240 V, 50/60 Hz	AC 100-240 V 50/60 Hz	AC 100-240 V 50/60 Hz
Audio-Ausgangsleistung	2 x 8	2 x 10	2 x 10	2 x 10
Leistungsaufnahme (W)	90	100	110	160
Gewicht (kg)	6,3	7,8	8,9	12,9
TV-Abmessungen LxBxH (mit Standfuß) (mm)	957 x 172 x 591	1110 x 270 x 685	1225 x 290 x 756	1445 x 290 x 875
TV-Abmessungen LxBxH (ohne Standfuß) (mm)	957 x 85 x 556	1110 x 80 x 640	1225 x 80 x 707	1445 x 80 x 828
VESA-Wandhalterung	Tabelle A	Tabelle B	Tabelle B	Tabelle B
Display	43" = 109 cm	50" = 126 cm	55" = 139 cm	65" = 164 cm
Bildschirmauflösung	3840 x 2160	3840 x 2160	3840 x 2160	3840 x 2160

### Thomson Google TV UHD Zentralständer feststehend

	43UG5X15	50UG5X15	55UG5X15	65UG5X15
Betriebsspannung	AC 100-240 V, 50/60 Hz	AC 100-240 V, 50/60 Hz	AC 100-240 V, 50/60 Hz	AC 100-240 V, 50/60 Hz
Audio-Ausgangsleistung	2 x 8	2 x 10	2 x 10	2 x 10
Leistungsaufnahme (W)		100	110	160
Gewicht (kg)		8,0	9,1	13,1
TV-Abmessungen LxBxH (mit Standfuß) (mm)		1110 x 296 x 695	1225 x 334 x 760	1445 x 334 x 882
TV-Abmessungen LxBxH (ohne Standfuß) (mm)		1110 x 80 x 640	1225 x 80 x 707	1445 x 80 x 828
VESA-Wandhalterung	Tabelle B	Tabelle B	Tisch B	Tabelle B
Display	43" = 109 cm	50" = 126 cm	55" = 139 cm	65" = 164 cm
Bildschirmauflösung	3840 x 2160	3840 x 2160	3840 x 2160	3840 x 2160

### Thomson Google TV QLED Zentral schwenkbarer Standfuß

	43QG5C15	50QG5C15	55QG5C15	65QG5C15	75QG5C15
Betriebsspannung	AC 100-240 V, 50/60 Hz	AC 100-240 V, 50/60 Hz	AC 100-240 V, 50/60 Hz	AC 100-240 V, 50/60 Hz	AC 100-240 V, 50/60 Hz
Audio-Ausgangsleistung	2 x 8	2 x 10	2 x 10	2 x 10	2 x 10
Leistungsaufnahme (W)	100	120	140	200	240
Gewicht (kg)	10	13	14,7	19,5	23,6
TV-Abmessungen LxBxH (mit Standfuß) (mm)	957 x 281 x 587	1111 x 281 x 677	1227 x 281 x 744	1446 x 281 x 869	1668 x 281 x 990
TV-Abmessungen LxBxH (ohne Standfuß) (mm)	957 x 89 x 556	1111 x 75 x 643	1226 x 78 x 712	1446 x 79 x 834	1668 x 89 x 956
VESA-Wandhalterung	Tabelle A	Tabelle A	Tabelle A	Tabelle A	Tabelle A
Anzeige	43" = 109 cm	50" = 126 cm	55" = 139 cm	65" = 164 cm	75" = 189 cm
Bildschirmauflösung	3840 x 2160	3840	3840 x 2160	3840 x 2160	3840 x 2160

### Thomson Google TV QLED Plus

	43QG6C15	50QG6C15	55QG6C15	65QG6C15
Betriebsspannung	AC 100-240 V, 50/60 Hz	AC 100-240 V, 50/60 Hz	AC 100-240 V, 50/60 Hz	AC 100-240 V, 50/60 Hz
Audio-Ausgangsleistung	2 x 8	2 x 10	2 x 10	2 x 10
Leistungsaufnahme (W)	100	120	140	200
Gewicht (kg)	10,8	14	15,8	21,3
TV-Abmessungen LxBxH (mit Standfuß) (mm)	957 x 281 x 619	1111 x 281 x 712	1226 x 281 x 776	1446 x 281 x 904
TV-Abmessungen LxBxH (ohne Standfuß) (mm)	957 x 88 x 589	1111 x 75 x 676	1226 x 77 x 745	1446 x 78 x 867
VESA-Wandhalterung	Tabelle A	Tabelle A	Tabelle A	Tabelle A
Display	43" = 109 cm	50" = 126 cm	55" = 139 cm	65" = 164 cm
Bildschirmauflösung	3840 x 2160	3840 x 2160	3840 x 2160	3840 x 2160

## 14.1 VESA-Wandhalterung

Ihr Fernseher ist für eine VESA-konforme Wandhalterung vorbereitet. Diese ist nicht im Lieferumfang Ihres Fernsehers enthalten. Wenden Sie sich an Ihren Händler vor Ort, um die empfohlene Wandhalterung zu erwerben.

Löcher und Maße für die Installation der Wandhalterung:

**Tabelle A**

	<b>B (mm)</b>	<b>H (mm)</b>	<b>T (mm)</b>	<b>L (mm)</b>
<b>24</b>	100	100	4 (M4)	6
<b>32</b>	100	100	6 (M6)	8
<b>40</b>	200	200	6 (M6)	8
<b>43</b>	200	200	6 (M6)	8
<b>50</b>	200	200	6(M6)	8
<b>55</b>	200	200	6(M6)	10
<b>65</b>	200	200	6(M6)	10
<b>75</b>	400	200	8 (M8)	12

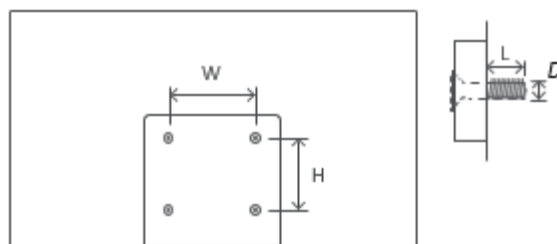

**Tabelle B**

	<b>B (mm)</b>	<b>H (mm)</b>	<b>T (mm)</b>	<b>L (mm)</b>
<b>43</b>	200	100	6 (M6)	8
<b>50</b>	200	300	6 (M6)	8
<b>55</b>	200	300	6 (M6)	8
<b>65</b>	200	400	6 (M6)	8

## 14.2 Länderbeschränkungen

Nur für den Gebrauch in Innenräumen bestimmt.

AT	BE	BG	CH	CY	CZ	DE	DK	EE	ES	FI	FR
GR	HR	HU	IE	IS	IT	LI	LT	LU	LV	MT	NL
NO	PL	PT	RO	SI	SK	SE	TR	UK	(NI)		

## 14.3 Lizenzen

Änderungen vorbehalten. Aufgrund kontinuierlicher Forschung und Entwicklung können sich technische Spezifikationen, Design und Aussehen der Produkte ändern. Google TV ist der Name der Software dieses Geräts und eine Marke von Google LLC. Google, YouTube, Google Cast und YouTube Music sind Marken von Google LLC. Google Assistant ist in bestimmten Sprachen und Ländern nicht verfügbar. Die Verfügbarkeit von Diensten variiert je nach Land und Sprache.

Netflix ist eine eingetragene Marke von Netflix, Inc. Netflix-Streaming-Mitgliedschaft erforderlich. Die Verfügbarkeit von 4K Ultra HD hängt von Ihrem Netflix-Abonnement, Ihrem Internetdienst, den Fähigkeiten Ihres Geräts und der Verfügbarkeit von Inhalten ab. [www.netflix.com/TermsOfUse](http://www.netflix.com/TermsOfUse). Apple TV ist eine Marke von Apple Inc., registriert in den USA und anderen Ländern und Regionen. Wi-Fi ist eine eingetragene Marke der Wi-Fi Alliance®. Die Begriffe HDMI und HDMI High-Definition Multimedia Interface sowie das HDMI-Logo sind Marken oder eingetragene Marken der HDMI Licensing Administrator, Inc. in den Vereinigten Staaten und anderen Ländern. Dolby, Dolby Vision, Dolby Atmos, Dolby Audio und das Doppel-D-Symbol sind Marken der Dolby Laboratories Licensing Corporation. Hergestellt unter Lizenz von Dolby Laboratories. Vertrauliche, unveröffentlichte Werke. Copyright © 2012–2025 Dolby Laboratories. Disney+-Abonnement erforderlich, siehe Bedingungen unter <https://www.disneyplus.com>. ©2025 Disney und seine verbundenen Unternehmen. ©2025 Amazon.com, Inc. oder seine verbundenen Unternehmen. Amazon, Prime Video und alle zugehörigen Marken sind Marken von Amazon.com, Inc. oder seinen verbundenen Unternehmen. Es fallen Gebühren für die Amazon Prime-Mitgliedschaft oder Prime Video an. Weitere Informationen finden Sie unter [primevideo.com/terms](http://primevideo.com/terms). Alle anderen hier genannten Produkte, Dienstleistungen, Unternehmen, Marken, Handels- oder Produktnamen und Logos sind Eigentum ihrer jeweiligen Inhaber. Alle Rechte vorbehalten. ©2025 StreamView GmbH, Franz-Josefs-Kai 1, 1010 Wien, Österreich, [contact@streamview.com](mailto:contact@streamview.com). Dieses Produkt wurde unter der Verantwortung der StreamView GmbH hergestellt und verkauft. THOMSON und das THOMSON-Logo sind Marken der StreamView GmbH – weitere Informationen unter [www.thomson-brand.com](http://www.thomson-brand.com).